

ИНСТРУКЦИЯ ПОЛЬЗОВАТЕЛЯ



Содержание

Краткий перечень функций системы	2
Правила безопасного использования автосигнализации.....	3
Брелоки-передатчики системы	3
Функции кнопок брелока-передатчика системы	4
Постановка на охрану с помощью брелока-передатчика.....	5
Постановка системы на охрану с отдельным отключением зон датчиков	5
Автоматическая (пассивная) постановка системы на охрану.....	6
Пассивная блокировка двигателя.....	7
Постановка на охрану без помощи передатчика.....	8
Постановка системы на охрану с бесшумным режимом срабатывания	8
Защита автомобиля при включенном режиме охраны	9
Постановка на охрану автомобиля с работающим двигателем	9
Снятие системы с охраны	10
Снятие системы с охраны в режиме тревоги.....	10
Бесшумная постановка и снятие системы с охраны	10
Автоматическая повторная постановка системы на охрану	11
Быстрое отключение пассивной постановки на охрану / пассивной блокировки двигателя	11
Информация о предыдущих срабатываниях системы	11
Режим VALET.....	12
Аварийное отключение системы.....	12
Долговременное отключение сигналов подтверждения сирены	13
Функция защиты от ложных срабатываний FAPC™	13
Автоматическое запираение/отпираение дверей при включении зажигания.....	14
Функция "центрального замка".....	14
Дистанционный режим "Паника"	14
Режим Anti-HiJack.....	15
Автоматическая активизация режима Anti-HiJack при включении зажигания	15
Управление выходом канала 2	16
Управление выходом канала 3	16
Память состояния системы при отключении питания	16
Программирование кодов передатчиков системы	17
Замена элементов питания	17
Техническое обслуживание	18
Хранение, транспортирование, ресурс, утилизация.....	18
Гарантии поставщика.....	19
Значение сигналов светодиодного индикатора (СИДа)	20
Значение сигналов подтверждения сирены	20
Значение сигналов указателей поворота.....	20

Стандартные функции системы

- ◆ Два 3-кнопочных программируемых передатчика (возможность программирования 4 передатчиков)
- ◆ Шестиканальный приемник
- ◆ Усовершенствованный динамический код с использованием микропроцессора Keeloq™ и с защитой от сканирования и перехвата
- ◆ Усовершенствованный режим Anti-HiJack
- ◆ Кнопочный выключатель Valet
- ◆ Программируемый персональный код отключения системы
- ◆ 6-тональная сирена
- ◆ Светодиодный индикатор с 10 режимами
- ◆ Раздельное управление правыми/левыми указателями поворотов с помощью встроенного реле
- ◆ Дистанционное управление замками дверей (*JM-390: с помощью встроенных реле*)
- ◆ Управление замками дверей с помощью передатчика во время движения автомобиля
- ◆ Блокировка стартера
- ◆ Возможность подключения дополнительной цепи блокировки двигателя
- ◆ 2-зонный датчик удара с разъемным соединением и режимом предупреждения
- ◆ Разъем для подключения дополнительного 2-зонного датчика
- ◆ Постановка системы в режим охраны с раздельным отключением зон датчиков
- ◆ Постановка на охрану без помощи передатчика
- ◆ Выход 2-го канала для управления замком багажника или дополнительными устройствами (*JM-370: силовой выход*)
- ◆ Выход 3-го канала для управления дополнительными устройствами
- ◆ Входы отрицательного и положительного триггеров дверей
- ◆ Вход отрицательного триггера капота/багажника
- ◆ Возможность управления внутрисалонным освещением автомобиля
- ◆ Возможность реализации функции центрального замка
- ◆ Возможность управления закрыванием окон автомобиля
- ◆ Возможность подключения дополнительного пейджера
- ◆ Бесшумная постановка и снятие системы с охраны
- ◆ Функция бесшумного режима тревоги
- ◆ Усовершенствованный дистанционный режим "Паника"
- ◆ Сервисный режим Valet / Предупреждение о включенном режиме Valet
- ◆ Быстрое отключение функции пассивной постановки в режим охраны
- ◆ Отключение режима тревоги в 2 этапа
- ◆ Ограниченное время работы сирены в режиме тревоги
- ◆ Звуковые и световые сигналы подтверждения о предыдущих срабатываниях системы
- ◆ 5 независимых зон охраны
- ◆ Память на последнее срабатывание системы с указанием зоны/триггера
- ◆ Обход неисправной зоны при постановке на охрану с указанием зоны/триггера
- ◆ Восстановление заводских настроек программируемых функций системы

Программируемые функции

- ◆ Пассивная постановка на охрану
- ◆ Пассивная постановка на охрану с запираем дверей
- ◆ Автоматическая повторная постановка системы на охрану
- ◆ Автоматическая повторная постановка на охрану с запираем дверей
- ◆ Долговременное выключение сигналов подтверждения сирены
- ◆ Автоматическое запираем дверей при включении зажигания
- ◆ Автоматическое отпираем дверей при выключении зажигания
- ◆ Функция защиты от ложных срабатываний FAPC™
- ◆ Режим отключения системы (с помощью выключателя Valet или с помощью персонального кода)
- ◆ Включение режима Anti-HiJack с помощью передатчика
- ◆ Автоматическое включение режима Anti-HiJack
- ◆ Режим иммобилайзера
- ◆ Задержка включения режима охраны 3 или 45 секунд
- ◆ Режим работы выхода канала 2 системы: отпираем багажника, импульсный, постоянный
- ◆ Режим работы выхода канала 3 системы: импульсный, постоянный, 30 с таймерный
- ◆ Длительность импульса управления замками дверей: 1 с, 3,5 с, двойной импульс запираем, управление режимом "Комфорт"
- ◆ Возможность перепрограммирования функций отдельных выходов и входов системы
- ◆ Возможность охраны автомобиля с работающим двигателем

Поздравляем Вас с приобретением охранной системы экстра-класса Jaguar! Данная система разработана с расчетом на использование в течение многих лет, не нуждаясь в ремонте или замене. В то же время, поскольку система достаточно сложна и обладает множеством различных функций, мы настоятельно рекомендуем Вам детально ознакомиться с настоящим руководством перед тем, как Вы начнете пользоваться системой.

Правила безопасного использования автосигнализации

- ♦ Данная охранная система (автосигнализация) представляет собой сложное электронное устройство. Монтаж, подключение и настройка автосигнализации популярно изложены в Инструкции по установке и могут быть произведены потребителем в полном объёме самостоятельно. Однако завод-изготовитель настоятельно рекомендует Вам поручить проведение указанного комплекса работ сервисному центру, сертифицированному по ГОСТ Р 51709-2001 (ОКУН 017613) - установка на легковой автомобиль дополнительного электрооборудования, сигнализаций и др. (далее – сертифицированный сервисный центр).
- ♦ Автосигнализация предназначена для стационарной установки на автотранспортном средстве с питанием от его бортовой сети постоянного тока напряжением +12В, отрицательный полюс батареи соединен с "массой" автомобиля.
- ♦ Во время мойки автомобиля (моторного отсека, салона) недопустимо попадание воды и моющих средств на поверхность или внутрь центрального блока автосигнализации, на её компоненты (сирену, датчики, концевые выключатели), поскольку это может привести к повреждению автосигнализации. Для обеспечения влагозащищённости целесообразно изначально смонтировать компоненты автосигнализации в недоступных для потока жидкостей и брызг местах, а если необходимо - принять меры предосторожности во время мойки и/или закрыть (обернуть) компоненты доступным бытовым водонепроницаемым материалом, например полиэтиленовой плёнкой и т.п.
- ♦ Никогда не засовывайте какие-либо предметы внутрь центрального блока автосигнализации или ее компонентов во избежание повреждения электронных блоков и систем.
- ♦ Не пытайтесь в случае предполагаемой Вами поломки самостоятельно вскрыть корпус автосигнализации (её компонентов) и исключите, пожалуйста, поручение диагностики и/или ремонта некомпетентным лицам. Если автосигнализация неисправна, обратитесь в сертифицированный сервисный центр.
- ♦ Очистка. Не пытайтесь очищать брелок-передатчик или другие компоненты автосигнализации с помощью каких-либо агрессивных жидкостей, растворителей или химических веществ, так как это может привести к ухудшению его внешнего вида. Для очистки используйте чистую сухую хлопчатобумажную салфетку (мягкую кисть).





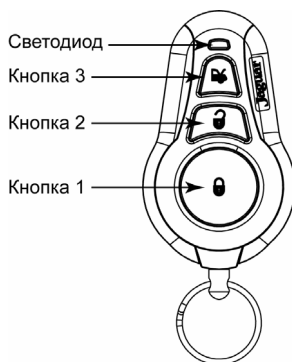



















Брелоки-передатчики системы

В комплект системы входят два 3-кнопочных передатчика системы:



Функции кнопок брелков-передатчиков системы

Передатчики, входящие в комплект системы, программируются на заводе-изготовителе следующим образом:

ФУНКЦИЯ	КНОПКА	ПРИМЕЧАНИЕ
Дистанционная постановка на охрану или дистанционное запираение дверей в режиме Valet		Нажать и отпустить
Включение режима охраны автомобиля с работающим двигателем (если включена функция № 13)		Нажать и удерживать в течение 3 секунд при включенном зажигании
Бесшумная постановка на охрану	 , 	Нажать последовательно в течение 5 секунд
Постановка на охрану с отключением зон предупреждения датчиков	 , 	Нажать последовательно в течение 5 секунд
Постановка на охрану с отключением обеих зон датчиков	 ,  , 	Нажать последовательно в течение 5 секунд
Включение "бесшумного" режима охраны	 + 	Нажать и отпустить одновременно
Дистанционное снятие с охраны или дистанционное отпирание дверей в режиме Valet		Нажать и отпустить
Бесшумное снятие с охраны	 , 	Нажать последовательно в течение 5 секунд
Запираение дверей во время движения автомобиля		Нажать и отпустить при включенном зажигании
Отпирание дверей во время движения автомобиля		Нажать и отпустить при включенном зажигании
Выход Канала 2 (дистанционное отпирание замка багажника / управление дополнительными устройствами)		Нажать и удерживать в течение 3 секунд
Выход Канала 3 (управление дополнительными устройствами)	 + 	Нажать одновременно и удерживать в течение 2 секунд
Дистанционное включение режима "Паника"	 + 	Нажать одновременно и удерживать в течение 3 секунд при выключенном зажигании
Дистанционное выключение режима "Паника"	 + 	Нажать и отпустить одновременно
Дистанционное включение режима "Anti-HiJack" (если включена функция № 10)	 + 	Нажать одновременно и удерживать в течение 3 секунд при включенном зажигании

ВНИМАНИЕ: Так как в передатчиках используется постоянно меняющийся (динамический) код, в определенных, достаточно редких ситуациях (например, при нажатии кнопок брелка более 50 раз вдали от автомобиля) может произойти рассинхронизация брелков и системы.

В этом случае подойдите к автомобилю и быстро нажмите кнопку передатчика дважды. Синхронизация будет восстановлена и брелок вновь сможет управлять системой.

Активная постановка на охрану

1. Выключите зажигание, выйдите из автомобиля и закройте все двери, капот и багажник.
2. Нажмите и отпустите кнопку  передатчика один раз.
3. Вы услышите 1 сигнал sireны, указатели поворота мигнут 1 раз, система включит цепь блокировки двигателя автомобиля, двери автомобиля будут заперты (если установлены электроприводы замков), автоматически закроются окна автомобиля (если данная функция установлена и подключена) и светодиодный индикатор (СИД) начнет медленно мигать, подтверждая, что система находится в режиме охраны.



Примечание: Если при постановке на охрану Вы услышите 3 сигнала sireны (вместо одного), это означает, что одна из дверей, капот или багажник не закрыты (или одна из этих цепей неисправна), либо неисправен один из датчиков, и что система встала в режим охраны в "обход" данной цепи. При этом СИД будет мигать 1, 2, 3 или 5 раз через паузу в течение 30 секунд, указывая на открытую или неисправную цепь. Через 30 секунд СИД начнет мигать медленно, как в обычном режиме охраны. Через 3 секунды после того, как обойденная цепь перестанет быть активной, система автоматически сама возьмет ее под охрану.

Примечание: Если при постановке на охрану Вы не услышите звуковых сигналов подтверждения – это значит, что сигналы подтверждения sireны отключены (См. раздел "Долговременное отключение сигналов подтверждения sireны" ниже).

ВНИМАНИЕ: Если в Вашем автомобиле установлена функция штатной задержки выключения внутрисалонного освещения, необходимо выключить функцию № 14 ("Включение режима охраны через 45 секунд после подтверждающих сигналов sireны"). В этом случае при постановке на охрану система будет подавать стандартные сигналы подтверждения (1 сигнал sireны и 1 мигание указателей поворота) даже если момент постановки на охрану включено внутрисалонное освещение или открыта одна из дверей автомобиля. Однако если дверь автомобиля была открыта в момент постановки на охрану и осталась открытой, то через 45 секунд sireна подаст дополнительно 3 сигнала, и указатели поворота мигнут еще 3 раза, подтверждая, что вход триггера двери активен и был обойден системой. При этом СИД будет мигать 3 раза через паузу в течение 30 секунд. Через 3 секунды после того, как обойденная цепь перестанет быть активной, система автоматически вновь возьмет ее под охрану.

Постановка системы на охрану с раздельным отключением зон датчиков

При постановке на охрану Вы можете отключить только зону предупреждения датчиков или можете отключить датчики системы полностью.

Для этого в течение 5 секунд после постановки системы на охрану с помощью нажатия кнопки  передатчика нажмите и отпустите кнопку  ещё раз. Sирена подаст 1 короткий сигнал, и указатели поворота мигнут один раз, подтверждая, что зона предупреждения датчиков будет отключена до следующей постановки системы на охрану.

Для отключения основной зоны датчиков системы нажмите и отпустите кнопку  передатчика еще раз в течение 5 секунд после отключения зоны предупреждения. Sирена подаст еще 2 коротких сигнала, и указатели поворота мигнут еще 2 раза, подтверждая, что и зоны предупреждения, и основные зоны датчиков отключены до следующей постановки системы на охрану.

Отключение зон датчиков будет также автоматически отменяться при срабатывании системы от включения зажигания, открывания двери, капота или багажника.

Пассивная постановка системы на охрану

1. Выключите зажигание, выйдите из автомобиля и закройте все двери, капот и багажник.
2. Как только будет закрыта последняя дверь, сирена подаст 1 короткий сигнал и СИД системы начнет часто мигать, показывая, что начался 30-секундный отсчет времени перед автоматической (пассивной) постановкой системы на охрану.
3. Через 30 секунд после того, как была закрыта последняя дверь, капот и багажник, Вы услышите еще 1 сигнал сирены, указатели поворота мигнут 1 раз, система включит цепь блокировки двигателя автомобиля, двери автомобиля будут заперты (если включена программируемая функция № 2 и установлены электроприводы замков) и СИД начнет мигать медленно, подтверждая, что система находится в режиме охраны.



Примечания:

1. Если какая-либо из дверей, капот или багажник остались открыты после выключения зажигания (или если одна из этих цепей неисправна), автоматическая постановка на охрану НЕ начнется до тех пор, пока все двери, капот и багажник не будут закрыты. Вы, тем не менее, сможете в любой момент поставить системы на охрану с помощью передатчика (активно).
2. Если неисправна только цепь основной зоны датчиков, то вместо одного включения сирены и указателей поворота в момент постановки будет три включения и СИД будет мигать сериями из 1 или 5 вспышек через паузу в течение 30 секунд, показывая, что данная цепь была обойдена.
3. Если в течение 30-секундного отсчета времени перед автоматической постановкой системы на охрану какая-либо из дверей, капот или багажник были открыты, данная автоматическая функция будет немедленно остановлена и СИД системы погаснет. Как только все двери, капот и багажник будут вновь закрыты, сирена вновь подаст 1 короткий сигнал и СИД вновь начнет часто мигать, показывая, что 30-секундный отсчет времени перед автоматической постановкой системы на охрану начался заново.
4. Если при пассивной постановке на охрану Вы не услышите 2-го сигнала подтверждения сирены - это значит, что сигналы подтверждения сирены отключены (См. раздел "Долговременное отключение сигналов подтверждения сирены" ниже). 1 короткий сигнал сирены, подтверждающий начало 30 секундного отсчета, будет подаваться всегда, независимо от состояния данной функции.
5. Функция автоматической (пассивной) постановки системы на охрану является *программируемой* и может быть отключена. Для этого – обратитесь к мастеру-установщику или смотрите раздел "Программируемые функции" в "Инструкции по установке".

Пассивная блокировка двигателя

Вы можете запрограммировать систему таким образом, чтобы каждый раз через 60 секунд после выключения зажигания включались только цепи блокировки двигателя (аналогично иммобилайзеру). Если данная функция (функция № 8) включена:

1. Выключите зажигание и выйдите из автомобиля.
2. Через 60 секунд после выключения зажигания система включит цепь блокировки двигателя автомобиля и СИД системы начнет мигать в 2 раза медленнее, чем в обычном режиме охраны.
3. Система не будет срабатывать от открывания дверей, капота или багажника или от датчиков, подключенных к системе.

Если в то время, когда включена функция пассивной блокировки двигателя, будет включено зажигание, сирена системы будет сначала подавать предупредительные сигналы в течение 10 секунд. В течение этих 10 секунд Вы можете отключить режим пассивной блокировки двигателя с помощью передатчика, не вызывая срабатывание системы, нажав кнопку  передатчика при включенном зажигании, либо кнопку  передатчика при включенном или выключенном зажигании.

Если система не была снята с охраны - включится 30-секундный режим тревоги (начнут мигать указатели поворота и внутрисалонное освещение, если данная функция подключена, включится выход на дополнительный пейджер и т.д.). Режим тревоги включится даже в том случае, если зажигание было включено и затем тут же выключено, но охрана не была отключена.

Если зажигание будет выключено, то через 30 секунд режим тревоги выключится до следующей попытки завести двигатель. Если же зажигание останется включенным – режим тревоги продолжится, но не более 3 минут. Затем режим тревоги выключится, но двигатель останется заблокированным.

При использовании данной функции, Вы сможете в любой момент (как в течение 60 секундного отсчета времени перед включением функции пассивной блокировки двигателя, так и после ее включения) включить "полный" режим охраны, нажав кнопку  передатчика. При этом Вы услышите 1 сигнал сирены, указатели поворота мигнут один раз и т.д.

Для **отключения** режима пассивной блокировки двигателя:

- ♦ В любой момент (после включения пассивной блокировки двигателя) для отключения режима пассивной блокировки двигателя нажмите кнопку  передатчика (блокировка двигателя выключится, СИД погаснет).
- ♦ Если передатчик неисправен или потерян, отключите систему с помощью кнопочного переключателя Valet. Обратите внимание на то, что если система не будет отключена в течение 10 секунд после включения зажигания, включится сирена, и т.д. как описано выше.

Данная функция работает независимо от того, включена ли функция пассивной постановки на охрану и обычно используется в следующих случаях:

- как дополнительный уровень защиты к функции пассивной постановки системы на охрану. Функция пассивной постановки на охрану в этом случае будет "приоритетной". Однако если после выключения зажигания одна из дверей, капот или багажник остались открыты или одна из этих цепей неисправна, пассивная постановка на охрану не начнется. Пассивная же блокировка двигателя в этом случае включится через 60 секунд после выключения зажигания, независимо от того, открыта ли одна из дверей или неисправна ли одна из цепей. В этом случае, двигатель автомобиля будет надежно заблокирован.
- если Вы не используете функцию пассивной постановки на охрану или не хотите включать "полный" режим охраны во избежание возможных срабатываний системы (например, на парковке, во дворе офиса и т.д.). Функция пассивной блокировки двигателя в этом случае будет работать как иммобилайзер и обеспечит необходимую базовую защиту Вашего автомобиля.

Для включения функции пассивной блокировки двигателя - обратитесь к мастеру-установщику или смотрите раздел "Программируемые функции системы" в "Инструкции по установке".

Постановка на охрану без помощи передатчика.

Данная система может быть поставлена на охрану без использования передатчика. Это необходимо в том случае, если, например, передатчик утерян, неисправен или если разрядились батарейки и при этом Вы не используете функцию пассивной постановки системы на охрану.

ВНИМАНИЕ: Данная функция не является автоматической, поэтому после снятия системы с охраны Вам необходимо будет вновь использовать эту функцию для включения режима охраны без помощи передатчика.



Для постановки системы на охрану без помощи передатчика:

1. Откройте дверь, затем включите зажигание.
2. В течение 10 секунд нажмите и удерживайте кнопочный выключатель Valet в течение 3 секунд. Сирена системы подаст 1 короткий сигнал.
3. Выключите зажигание, выйдите из автомобиля и закройте все двери, капот и багажник.
4. Как только будет закрыта последняя дверь, сирена подаст 1 короткий сигнал и СИД системы начнет часто мигать, показывая, что начался 30-секундный отсчет времени перед постановкой системы на охрану.
5. Через 30 секунд после того, как была закрыта последняя дверь, капот и багажник, Вы услышите еще 1 сигнал сирены, указатели поворота мигнут 1 раз, система включит цепь блокировки двигателя, двери автомобиля будут заперты (если установлены электроприводы замков) и СИД начнет мигать медленно, подтверждая, что система находится в режиме охраны.

Примечание: Если при постановке на охрану Вы не услышите 2-го сигнала подтверждения сирены - это значит, что сигналы подтверждения сирены отключены (См. раздел "Долговременное отключение сигналов подтверждения сирены" ниже). 1 короткий сигнал сирены, подтверждающий начало 30 секундного отсчета перед включением режима охраны, будет подаваться всегда, независимо от состояния программируемой функции № 3.

"Бесшумный" режим охраны

Вы также можете использовать специальный "Бесшумный" режим охраны. В этом случае при срабатывании будут только мигать указатели поворота, внутрисалонное освещение (если данная функция запрограммирована и подключена), и немедленно будет активизирован выход на дополнительный пейджер (если данная функция запрограммирована и подключена). Сирена системы **не будет** работать в режиме тревоги

1. Выключите зажигание, выйдите из автомобиля и закройте все двери, капот и багажник.
2. Нажмите и отпустите одновременно кнопку  и кнопку  передатчика.
3. Указатели поворота мигнут 1 раз, подтверждая включение "бесшумного" режима охраны; система включает цепи блокировки двигателя, двери автомобиля будут заперты (если установлены электроприводы замков), автоматически закроются окна автомобиля (если данная функция установлена и подключена) и светодиодный индикатор (СИД) начнет медленно мигать.
4. "Бесшумный" режим охраны будет автоматически отменен при снятии системы с охраны.

Защита автомобиля при включенной охране

- ♦ При легком толчке или ударе по корпусу автомобиля сработает вход режима предупреждения датчика удара, и сирена подаст 3 коротких предупредительных сигнала. Любой сильный удар или толчок по корпусу или по стеклу автомобиля немедленно вызовет срабатывание полного 30-секундного цикла режима тревоги.
- ♦ Открывание любой двери, капота или багажника, или включение зажигания вызовет немедленное включение сирены. Сирена будет звучать 30 секунд, затем выключится и система вновь встанет на охрану. Если, например, взломщик оставил дверь открытой, то сирена будет звучать всего 6 циклов по 30 секунд (если Вы не отключите режим тревоги с помощью передатчика ранее) и затем встанет на охрану в "обход" открытой цепи. После того, как эта дверь будет вновь закрыта, система автоматически сама возьмет ее также под охрану.
- ♦ Включение зажигания при включенном режиме охраны вызовет немедленное срабатывание системы. Если зажигание будет выключено, то через 30 секунд режим тревоги выключится до следующей попытки завести двигатель. Если же зажигание останется включенным – режим тревоги продолжится, но не более 3 минут. Затем режим тревоги выключится, но двигатель останется заблокированным.
- ♦ Отключение питания системы также вызовет немедленное срабатывание системы как только питание будет вновь подключено. При этом даже в случае отключения проводов питания системы от аккумулятора автомобиля, система будет все равно получать питание через альтернативные цепи при попытке завести двигатель.
- ♦ При срабатывании системы указатели поворота (и внутрисалонное освещение, если данная функция подключена) будут мигать в течение 30 секунд (или в течение всего режима тревоги), привлекая визуальное внимание к автомобилю. Также, если данная опция установлена, при срабатывании системы автоматически включится выход на дополнительный пейджер.
- ♦ При включенной охране будет включена блокировка стартера и дополнительные цепи блокировки двигателя (если данная функция подключена и установлено дополнительное реле), предотвращая несанкционированный запуск двигателя.
- ♦ Красный СИД медленно мигает при включенном режиме охраны. Это является визуальным предупреждением для потенциального взломщика. Ток, потребляемый СИДом, очень мал и практически не разряжает аккумулятор даже за длительный период времени. При срабатывании системы СИД начнет мигать сериями вспышек до момента отключения режима тревоги с передатчика или до момента снятия системы с охраны, показывая последнюю зону или триггер, вызвавший срабатывание системы (см. раздел "Информация о предыдущих срабатываниях системы" ниже).

Охрана автомобиля с работающим двигателем

Если включена программируемая функция № 13 данная система позволит включать режим охраны автомобиля даже тогда, когда включено зажигание и работает двигатель. Для этого:

1. Выйдите из автомобиля, оставив зажигание включенным, и убедитесь, что все двери, капот и багажник закрыты. Это очень важно, поскольку включение режима охраны с работающим двигателем невозможно при открытой двери, капоте или багажнике (режим охраны *не включится* и сирена подаст 5 предупредительных сигналов).
2. Нажмите и удерживайте кнопку  передатчика в течение 3 секунд.

ВНИМАНИЕ: Однократное нажатие кнопки  передатчика режим охраны автомобиля с работающим двигателем включать *не будет*. Также невозможно бесшумное включение режима охраны с работающим двигателем.

3. Вы услышите 1 сигнал сирены, указатели поворота мигнут 1 раз, двери автомобиля будут заперты (если установлены электроприводы замков) и светодиодный индикатор (СИД) начнет медленно мигать, подтверждая, что система находится в режиме охраны. При этом система *не включает* цепи блокировки двигателя и автоматически отключит вход цепи зажигания и входы датчиков системы, для того чтобы вибрация автомобиля при работающем двигателе не вызвала срабатывания системы.
4. Система немедленно сработает при попытке открыть дверь, капот или багажник автомобиля. При этом включится режим тревоги, двигатель будет немедленно заблокирован и система вновь будет срабатывать от входов датчиков и от цепи зажигания. Если режим тревоги не был отключен с передатчика, то после окончания режима тревоги двигатель останется заблокирован и система перейдет в обычный режим охраны. СИД будет мигать 2 или 3 раза через паузу, показывая зону, вызвавшую срабатывание системы.
5. Если в то время, когда система находится в режиме охраны с работающим двигателем, зажигание будет выключено более чем на 3 секунды, система автоматически включит цепи блокировки двигателя и перейдет в обычный режим охраны.
6. Для отключения режима охраны с работающим двигателем нажмите и отпустите кнопку  передатчика. Сирена подаст 2 сигнала, указатели поворота мигнут 2 раза и СИД системы погаснет.

Снятие системы с охраны

1. Нажмите и отпустите кнопку  передатчика один раз.
2. Вы услышите 2 сигнала сирены, указатели поворота мигнут 2 раза, система отключит цепи блокировки двигателя, двери автомобиля отпрутятся (если установлены электроприводы замков) и СИД погаснет, показывая, что система снята с режима охраны.
3. Если включена соответствующая программируемая функция системы, то после снятия системы с охраны СИД начнет быстро мигать, показывая, что начался отсчет времени перед автоматической повторной постановкой системы на охрану (см. описание работы данной функции ниже).

Если выполнены соответствующие подсоединения и система запрограммирована необходимым образом, то при снятии с охраны включится внутрисалонное освещение на 30 секунд (или до момента включения зажигания, если это произойдет раньше).

Примечание: Если при снятии системы с охраны Вы услышите 4 или 5 сигналов сирены и указатели поворота мигнут 4 раза, это значит, что система срабатывала за время Вашего отсутствия. В этом случае СИД будет мигать определенное количество раз, указывая на конкретный триггер или датчик, вызвавший срабатывание системы (См. раздел "Информация о предыдущих срабатываниях системы" ниже).

Примечание: Если при снятии системы с охраны Вы не услышите 2 сигналов подтверждения сирены - это значит, что сигналы подтверждения сирены отключены (См. раздел "Долговременное отключение сигналов подтверждения сирены" ниже).



Снятие системы с охраны в режиме тревоги



1. Если система сработала и находится в режиме тревоги (звучит сирена, мигают указатели поворота и внутрисалонное освещение, если данная функция подключена) – нажатие любой кнопки передатчика один раз только отключит сирену системы, однако автомобиль останется под охраной. При этом сирена подаст 1 короткий сигнал и произойдет повторное запираание дверей автомобиля.

Примечание: Если в момент отключения режима тревоги какая-либо из зон охраны осталась активна (открыта дверь, капот или багажник), также произойдет повторное запираание дверей автомобиля, но сирена подаст 3 сигнала, указатели поворота мигнут 3 раза, и СИД системы будет мигать сериями вспышек в течение 30 секунд, показывая открытую и обойденную цепь

2. Для полного отключения режима охраны – нажмите и отпустите кнопку  передатчика раз. Вы услышите 4 сигнала сирены, указатели поворота мигнут 4 раза, и т.д.

Бесшумная постановка и снятие системы с охраны

Вы можете ставить и снимать систему с охраны без подтверждающих сигналов сирены. Для постановки на охрану без подтверждающих сигналов сирены нажмите и отпустите кнопку  передатчика, а затем в течение 5 секунд кнопку .

Для снятия с охраны без подтверждающих сигналов сирены нажмите и отпустите кнопку  передатчика, а затем в течение 5 секунд кнопку . Сигналами подтверждения постановки и снятия системы с охраны будут в этом случае только 1 и 2 мигания указателей поворота автомобиля соответственно.

ВНИМАНИЕ: Даже при бесшумной постановке и/или снятии системы с охраны **всегда** будут подаваться 3 сигнала сирены (если одна из цепей охраны открыта или неисправна) и 4 сигнала сирены (если система срабатывала). Эти сигналы считаются важными для защиты автомобиля и для обеспечения Вашей безопасности, и не могут быть отключены.

Автоматическая повторная постановка системы на охрану

Если включена программируемая функция № 6, то через 30 секунд после снятия с охраны система автоматически вновь встанет в режим охраны и запрет двери автомобиля (если также включена программируемая функция № 7).

При этом СИД системы будет быстро мигать в течение 30 секунд, затем Вы услышите 1 сигнал сирены, указатели поворота мигнут 1 раз, произойдет запираение дверей автомобиля (если установлены электроприводы замков и включена функция № 7), а СИД начнет мигать медленно. Автоматическая повторная постановка на охрану произойдет в том случае, если в течение 30 секунд после снятия системы с охраны не открылись двери, капот или багажник автомобиля и не включалось зажигание.

Если же в течение 30 секунд после снятия системы с охраны была открыта одна из дверей, капот или багажник автомобиля или было включено зажигание, то функция автоматической повторной постановки на охрану будет **отменена**, а дальнейшая работа системы будет зависеть от состояния программируемых функций № 1 и 2 (пассивная постановка на охрану без запираения или с запираением дверей):

- ♦ если пассивная постановка на охрану (функция № 1) отключена, то после отмены функции автоматической повторной постановки на охрану открыванием любой из дверей, капота или багажника система останется в режиме выключенной охраны.
- ♦ если пассивная постановка включена и в течение 30 секунд после снятия системы с охраны была открыта одна из дверей, капот или багажник, но зажигание не включалось, то функция автоматической повторной постановки на охрану будет **отменена**, но после того, как все двери, капот и багажник будут опять закрыты (или после того, как выключится внутрисалонное освещение) начнется 30-секундный отсчет перед пассивной постановкой системы на охрану (с запираением или без запираения дверей - в зависимости от состояния функции № 2).

Быстрое отключение пассивной постановки на охрану / пассивной блокировки двигателя

Если включена функция пассивной постановки на охрану (программируемая функция № 1) и/или функция пассивной блокировки двигателя (программируемая функция № 8), но Вы хотите временно ее отключить (при заправке автомобиля и т.д.) воспользуйтесь следующей простой и удобной функцией:

- ♦ Выключите зажигание, но не открывайте дверь автомобиля
- ♦ В течение 5 секунд 2 раза быстро включите и выключите зажигание
- ♦ Вы услышите 1 длинный подтверждающий сигнал сирены, подтверждающий, что функция пассивной постановки на охрану / пассивной блокировки двигателя была отключена до следующего выключения зажигания или до следующей постановки системы на охрану с помощью передатчика.

Информация о предыдущих срабатываниях системы

Система проинформирует Вас, если она срабатывала за время Вашего отсутствия. В этом случае при снятии системы с охраны Вы услышите 4 сигнала сирены (вместо 2) и указатели поворота мигнут 4 раза.

Примечание: Если основная зона датчика системы, дополнительный датчик или триггер капота/багажника вызвал 3 срабатывания системы, и данная зона охраны была отключена функцией защиты от ложных срабатываний системы (FAPC™), то при снятии системы с охраны сирена подаст 5 сигналов, и указатели поворота мигнут 4 раза.

После снятия системы с охраны СИД системы начнет мигать сериями вспышек через паузу до момента включения зажигания, показывая зону или триггер, вызвавший последнее срабатывание системы. Сядьте в автомобиль и сосчитайте количество миганий СИД:

- ♦ Если СИД мигает 1 раз ... пауза ... 1 раз ... пауза и т.д., то срабатывание было вызвано датчиком удара.
- ♦ Если СИД мигает 2 раза ... пауза ... 2 раза ... пауза и т.д., то срабатывание было вызвано попыткой открыть капот или багажник.
- ♦ Если СИД мигает 3 раза ... пауза ... 3 раза ... пауза и т.д., то срабатывание было вызвано попыткой открыть одну из дверей автомобиля или отключить питание системы.
- ♦ Если СИД мигает 4 раза ... пауза ... 4 раза ... пауза и т.д., то срабатывание было вызвано попыткой включить зажигание.
- ♦ Если СИД мигает 5 раз ... пауза ... 5 раз ... пауза и т.д., то срабатывание было вызвано дополнительным датчиком.

Примечание: Срабатывание зоны предупреждения датчиков СИДом не показывается.

Информация о зоне, вызвавшей последнее срабатывание, хранится в памяти системы и стирается в момент включения зажигания или при постановке системы на охрану с помощью передатчика.

Режим VALET

Кнопочный выключатель Valet используется для того, чтобы включить сервисный режим Valet (т.е. временно отключить охранные функции системы) если, например, Вам необходимо оставить автомобиль на станции технического обслуживания. При этом Вы сможете управлять сервисными функциями системы (например, дистанционно отпирать двери автомобиля) и включать дистанционный режим "Паника".

Для **включения** режима Valet:

- ♦ Сядьте в автомобиль, включите и выключите зажигание
- ♦ В течение 15 секунд нажмите и удерживайте кнопочный выключатель Valet в течение 2 секунд.
- ♦ Сирена подаст 1 короткий сигнал и СИД начнет постоянно гореть, показывая, что система находится в режиме Valet.

Примечание: Когда система находится в режиме Valet, каждый раз при выключении зажигания сирена будет подавать 2 коротких предупредительных сигнала.

Для **выключения** режима Valet:

- ♦ Сядьте в автомобиль, включите и выключите зажигание
- ♦ В течение 15 секунд нажмите и отпустите кнопочный выключатель Valet один раз.
- ♦ Сирена подаст 2 коротких сигнала и СИД системы погаснет.

ВНИМАНИЕ: Не забывайте отключать режим Valet. Это гарантирует постоянную охрану Вашего автомобиля.

Аварийное отключение системы. Отключение системы с помощью персонального кода.

Данная система может быть снята с охраны без использования передатчика (процедура аварийного отключения системы). Это необходимо в том случае, если, например, передатчик утерян, неисправен или если разрядились батарейки.

Вы можете использовать стандартный режим аварийного снятия с охраны (с использованием выключателя Valet) или кодированный режим (с помощью программируемого персонального кода отключения системы). Выбор последнего режима осуществляется функцией № 12 (для ее включения обратитесь к Вашему мастеру-установщику или смотрите раздел "Программируемые функции" в "Инструкции по установке").

Обратите внимание, что выбор данной функции также определяет способ отключения режима Anti-HiJack ("стандартный" или "кодированный").

Стандартный режим аварийного снятия с охраны (функция № 12 включена)

- ♦ Откройте дверь ключом (система сработает, включится сирена, начнут мигать указатели поворота, внутрисалонное освещение и т.д.)
- ♦ Включите зажигание
- ♦ В течение 15 секунд нажмите и отпустите кнопочный выключатель Valet. Режим тревоги отключится, сирена подаст два коротких сигнала, СИД системы погаснет и Вы сможете завести автомобиль.

ВНИМАНИЕ: Обратите внимание, что при этом система не будет находиться в режиме Valet. Это значит, что если включена функция пассивной постановки на охрану, то после следующего выключения зажигания и закрывания всех дверей, капота и багажника автомобиля начнется 30 секундный отсчет перед пассивной постановкой на охрану.

Аварийное снятие системы с охраны с помощью **персонального кода** (функция № 12 **выключена**)

В том случае, если включен кодированный режим снятия с охраны, Вы можете запрограммировать свой персональный код отключения системы (см. раздел “Программируемые функции системы” в “Инструкции по установке”). Персональным кодом отключения системы может быть любое число от 2 до 9.

Для снятия системы с охраны с использованием персонального кода:

- ◆ Откройте дверь ключом (система сработает, включится сирена, начнут мигать указатели поворота, внутрисалонное освещение и т.д.)
- ◆ Включите зажигание
- ◆ В течение 15 секунд нажмите и отпустите кнопочный выключатель Valet количество раз, равное Вашему персональному коду (от 2 до 9), после чего сделайте паузу.
- ◆ Если был введен правильный код, режим тревоги отключится, сирена подаст два коротких сигнала, СИД системы погаснет и Вы сможете завести автомобиль.

Примечание: Если режим охраны не выключится после введения Вашего персонального кода, возможно 15-секундный интервал времени был превышен или был введен неверный код. В этом случае выключите зажигание и повторите процедуру введения Вашего персонального кода отключения системы еще раз.

Примечание: В том случае, если 3 раза подряд был введен неправильный персональный код, система не будет в течение некоторого времени воспринимать дальнейшие попытки введения кода.

Долговременное отключение сигналов подтверждения сирены

Как описано выше в данной инструкции, Вы можете ставить и снимать систему с охраны бесшумно (т.е. без подтверждающих сигналов сирены) нажав и отпустив соответствующие кнопки передатчика. Тем не менее, Вы также можете совсем отключить сигналы подтверждения сирены, а затем в любой момент вновь их включить.

Для отключения подтверждающих сигналов сирены обратитесь к Вашему мастеру-установщику или смотрите раздел “Программируемые функции” в “Инструкции по установке” (функция № 3).

ВНИМАНИЕ: Даже если Вы отключите сигналы подтверждения сирены, тем не менее, 3 сигнала сирены (если одна из цепей охраны открыта или неисправна) и 4 или 5 сигналов сирены (если система срабатывала) будут **всегда** подаваться. Эти сигналы считаются важными для защиты автомобиля и для обеспечения Вашей безопасности и не могут быть отключены.

Функция защиты от ложных срабатываний FAPC™

Для того чтобы по возможности избежать частых ложных срабатываний системы, вызванных неисправным концевым выключателем, раскатами грома и т.д. данная система использует усовершенствованную функцию защиты от ложных срабатываний, которая работает следующим образом:

- ◆ Если зона предупреждения датчиков сработала 10 раз в течение 30 минут, то внешняя зона датчиков будет отключена на 1 час.
- ◆ Если система сработала 3 раза в течение 60 минут от основной зоны датчика удара, дополнительного датчика или от триггера капота/багажника (которые чаще всего являются причиной ложных срабатываний), данный датчик или триггер (или также любые дополнительные датчики, подключенные только к той же зоне охраны) будет отключен на 1 час. Это предотвратит возможные последующие ложные срабатывания системы.
- ◆ Режим временного отключения датчика или триггера, вызвавшего 3 срабатывания системы, будет автоматически отменен до истечения 60 минут:
 - при срабатывании системы от любого другого триггера или датчика;
 - при снятии системы с охраны и включении зажигания.
 - при снятии системы с охраны и постановки на охрану с передатчика.
- ◆ Если какой-либо датчик системы или триггер капота/багажника вызвал 3 или более срабатывания системы и был временно отключен функцией защиты от ложных срабатываний, то при снятии системы с охраны сирена подаст 5 предупредительных сигналов, и указатели поворота включатся 4 раза.

ВНИМАНИЕ: Работа данной функции не распространяется на триггер двери и на вход зажигания, и, таким образом, максимальное количество срабатываний системы от данных зон охраны не может быть ограничено.

Примечание: Данная функция является программируемой и может быть отключена по желанию владельца системы. В этом случае количество срабатываний системы от любой зоны охраны не будет ограничено.

Автоматическое запираение дверей при включении зажигания

Если в Вашем автомобиле установлены электроприводы замков, данная система может быть запрограммирована таким образом, что каждый раз при включении зажигания через 3 секунды двери автомобиля будут заперты для обеспечения Вашей безопасности - если все двери автомобиля закрыты. Если какая-либо из дверей будет в этот момент открыта, двери запираются *не будут*.

Если Вы хотите включить данную функцию, обратитесь к Вашему мастеру-установщику или смотрите раздел "Программируемые функции" в "Инструкции по установке" (функция № 4).

Автоматическое отпирание дверей при выключении зажигания

Если в Вашем автомобиле установлены электроприводы замков, то каждый раз при выключении зажигания двери автомобиля будут сразу же автоматически отпираться - если все двери автомобиля закрыты. Если какая-либо из дверей будет в этот момент открыта, двери отпираться *не будут*.



Если Вы хотите отключить данную функцию, обратитесь к Вашему мастеру-установщику или смотрите раздел "Программируемые функции" в "Инструкции по установке" (функция № 5).





Функция "центрального замка"

Если произведены необходимые подключения и запрограммированы соответствующие функции, система сможет также выполнять функции центрального замка. При ручном запираении двери водителя все остальные двери будут также автоматически запираются. При ручном отпирании двери водителя все остальные двери будут также автоматически отпираться.

Если Вы хотите использовать данную функцию, обратитесь к Вашему мастеру-установщику.



Дистанционный режим "Паника"



Нажатие кнопки  и кнопки  передатчика *при выключенном зажигании* служит для включения дистанционного режима "Паника" когда система находится в режиме охраны или снята с охраны. Для этого:

- ◆ При *выключенном* зажигании нажмите кнопку  и кнопку  передатчика одновременно и удерживайте их в течение 3 секунд. Немедленно включится сирена системы, и начнут мигать указатели поворота.
- ◆ Для выключения режима "Паника" нажмите и отпустите кнопку  и кнопку  передатчика одновременно. Сирена системы и указатели поворота перестанут работать, и система вернется в то состояние, в котором она находилась до момента включения режима "Паника".

Дистанционный режим "Паника" также может быть включен в то время, когда система находится в режиме "Valet". В этом случае, после окончания режима "Паника" система вновь перейдет в режим "Valet".

Режим Anti-HiJack

Если включена соответствующая программируемая функция (функция № 10), Вы можете использовать кнопки  и  передатчика для включения режима Anti-HiJack при **включенном зажигании**. Функция Anti-HiJack работает следующим образом:

- 1) В том случае, если Вы предполагаете возможность нападения или ощущаете опасность, Вы можете активизировать функцию Anti-HiJack заблаговременно одновременным нажатием и удерживанием кнопки  и кнопки  передатчика в течение 3 секунд при **включенном зажигании**. При этом сирена подаст 1 короткий подтверждающий сигнал, и СИД системы вспыхнет и будет гореть в течение 5 секунд. Немедленно после этого начнется отсчет таймера функции Anti-HiJack.

ВНИМАНИЕ: Обратите внимание на то, что отсчет таймера будет происходить только при **включенном зажигании**. Вы можете в любой момент (до момента включения sireны) выключить зажигание и даже поставить систему на охрану. Отсчет таймера функции Anti-HiJack при этом приостановится и продолжится сразу же после включения зажигания.

Это также дает Вам возможность по желанию включать режим Anti-HiJack непосредственно перед парковкой автомобиля, после чего Вы сможете выключить зажигание и поставить систему на охрану. Если на Вас будет совершено нападение и у Вас отберут ключи от автомобиля и брелок-передатчик, отсчет таймера режима Anti-HiJack начнется немедленно после снятия системы с охраны и включения зажигания. Отключить данный режим с помощью брелка-передатчика системы будет уже невозможно.

- 2) После того, как в зажигание было включено в общей сложности в течение 50 секунд после включения функции Anti-HiJack, включится сирена и в течение 7 секунд будет подавать короткие предупреждающие сигналы.
- 3) Через 7 секунд сирена начнет работать постоянно и будут мигать указатели поворота автомобиля. Если в этот момент зажигания автомобиля будет выключено, система немедленно включит цепи блокировки двигателя.
- 4) Еще через 30 секунд после включения sireны включатся цепи блокировки стартера. Сирена и указатели поворота будут продолжать работать, а двигатель останется заблокированным до полного разряда аккумулятора автомобиля.

Отключение режима Anti-HiJack:

ВНИМАНИЕ: После того, как функция Anti-HiJack была включена, ее больше нельзя будет отключить с помощью брелка-передатчика системы!

- a) Отключение функции Anti-HiJack до момента включения sireны и указателей поворота производится однократным нажатием кнопочного выключателя Valet (если функция № 12 *включена*) или вводом персонального кода (если функция № 12 *выключена*) при включенном зажигании.
- b) После того, как включилась сирена, указатели поворота и цепи блокировки двигателя, для отключения режима Anti-HiJack необходимо будет выключить и вновь включить зажигание, и в течение 10 секунд нажать и отпустить кнопочный выключатель Valet (если функция № 12 *включена*) или ввести персональный код отключения системы (если функция № 12 *выключена*).

Примечание: В том случае, если 3 раза подряд был введен неправильный персональный код, система не будет в течение некоторого времени воспринимать дальнейшие попытки введения кода.

ВНИМАНИЕ: *Включая противоугонную функцию Anti-HiJack, Вы берете на себя ответственность за возможные последствия, вызванные возможным насильственным глушением двигателя автомобиля во время движения, особенно в случае использования блокировок двигателя, отличных от рекомендованных.*

Автоматическая активизация режима Anti-HiJack при включении зажигания

Данная система позволяет Вам также использовать автоматическое включение функции Anti-HiJack.

Если данная функция включена (программируемая функция № 11) - режим Anti-HiJack будет автоматически включаться при каждом включении зажигания.

Автоматическое включение режима Anti-HiJack происходит без дополнительных сигналов подтверждения. Дальнейшая работа режима Anti-HiJack и способ его отключения - будут аналогичны описанному выше.

Дистанционное управление дополнительными устройствами (канал 2)

1. Данная система имеет дополнительный 2-й канал, который позволяет управлять различными дополнительными устройствами, в первую очередь – электрическим замком крышки багажника.



Для управления электрическим замком крышки багажника нажмите кнопку  передатчика и удерживайте ее нажатой в течение 3 секунд при снятой охране и выключенном зажигании. Выход канала 2 будет также работать при включенном зажигании, но только если в этот момент открыта одна из дверей автомобиля. Это предотвратит случайное открывание багажника при движении автомобиля.

Примечание: Если выход дополнительного канала был включен в то время, когда система находится в режиме охраны, то система одновременно на некоторое время отключит датчик удара и триггер капота/багажника для того, чтобы открывание багажника не вызвало срабатывание системы. Через 3 секунды после того, как багажник будет закрыт, система опять автоматически возьмет эти цепи под охрану.

2. Помимо описанной выше функции дистанционного отпирания замка крышки багажника, выход канала 2 системы может также использоваться для:

- ♦ дистанционного включения фар автомобиля
- ♦ дистанционного закрывания окон и/или люка автомобиля
- ♦ управления дополнительным модулем дистанционного запуска двигателя
- ♦ управления дополнительным интерфейсом открывания ворот гаража



Для этого режим работы выхода канала 2 системы может быть запрограммирован при установке как:

- ♦ **“импульсный”** сигнал т.е. активизируемый на 1 секунду или на все время пока кнопка  передатчика удерживается в нажатом положении, но не более 25 секунд;
- ♦ **“постоянный”** сигнал, т.е. активизируемый при нажатии кнопки  передатчика на 3 секунды и работающий до следующего нажатия и удерживания кнопки  передатчика на 3 секунды.











Если Вы используете какое-либо дополнительное устройство, подключенное к выходу канала 2 системы, обратитесь к Вашему мастеру-установщику за справкой по дистанционному управлению этим устройством.

Дистанционное управление дополнительными устройствами (канал 3)

Данная система имеет дополнительный 3-й канал, который позволяет управлять различными дополнительными устройствами в любое время (при выключенном или при выключенном режиме охраны, при включенном или при выключенном зажигании и т.д.).

Для управления дополнительным устройством, подключенным к выходу 3-го канала системы нажмите и удерживайте кнопку  и кнопку  передатчика одновременно в течение 2 секунд.

Режим работы выхода 3-го канала системы может быть запрограммирован при установке как:

- ♦ **“импульсный”** сигнал, т.е. активизируемый на 1 секунду или на все время пока кнопки  и  передатчика удерживаются в нажатом положении, но не более 25 секунд;
- ♦ **“постоянный”** сигнал, т.е. активизируемый при нажатии кнопок  и  передатчика на 2 секунды и работающий до следующего нажатия кнопок  и  передатчика на 2 секунды.
- ♦ **“таймерный 30-секундный”** сигнал, активизируемый при нажатии кнопок  и  передатчика на 2 секунды и работающий в течение 30 секунд либо до следующего нажатия кнопок  и  передатчика на 2 секунды.

Если Вы используете какое-либо дополнительное устройство, подключенное к выходу канала 3 системы, обратитесь к Вашему мастеру-установщику за справкой по дистанционному управлению этим устройством.

Память состояния системы при отключении питания

Система вновь вернется в то же самое состояние (на охране, снята с охраны, режим Valet, режим Anti-HiJack), в котором она находилась до момента отключения питания. В том случае, если питание было отключено, когда система находилась в режиме охраны, после подключения питания или при попытке запустить двигатель немедленно включится режим тревоги.

Примечание: После подключения питания системы начнется отсчет 30-ти секунд перед автоматической постановкой на охрану, если закрыты все двери, капот, багажник.

Программирование кодов новых передатчиков

В память системы может быть запрограммировано всего до 4-х передатчиков. При программировании первого передатчика стираются коды всех ранее запрограммированных передатчиков. Таким образом, при попытке несанкционированного программирования кодов дополнительных передатчиков код Вашего "рабочего" передатчика будет автоматически удален из памяти системы, и Вы сразу же обратитесь на это внимание.

ВНИМАНИЕ: Помните, что каждая операция должна быть выполнена в течение 15 секунд после предыдущей операции. Если 15-секундный интервал превышен, система автоматически выйдет из режима программирования, что будет подтверждено одним коротким и одним длинным сигналом сирены. Если в процессе программирования было выключено зажигание, система также немедленно выйдет из режима программирования и Вы услышите 1 короткий и 1 длинный сигналы сирены.

1. Снимите систему с охраны, сядьте в автомобиль и включите зажигание.
2. В течение 15 секунд после включения зажигания введите Ваш персональный код отключения системы или нажмите и отпустите кнопочный переключатель Valet 1 раз (если функция № 12 запрограммирована как "Valet"). При этом также будет отключен режим Anti-HiJack (если он был ранее активизирован).
3. В течение 15 секунд после сигналов сирены нажмите кнопочный выключатель Valet 3 раза. Вы услышите 1 короткий сигнал сирены, и СИД начнет медленно мигать, подтверждая, что система готова к программированию нового передатчика.
4. Нажмите и удерживайте кнопку  нового передатчика до тех пор, пока Вы не услышите длинный сигнал сирены, подтверждающий, что программирование нового брелка-передатчика произведено. СИД системы при этом будет светиться постоянно, пока кнопка передатчика остается нажатой.

ВНИМАНИЕ: После программирования первого передатчика коды всех передатчиков, запрограммированных ранее, будут стерты из памяти системы.

5. Отпустите кнопку передатчика. СИД вновь начнет медленно мигать, подтверждая, что система готова к программированию следующего передатчика.
6. Повторите шаги 4 и 5 для программирования всех оставшихся передатчиков системы.

ВНИМАНИЕ: При попытке запрограммировать 5-й передатчик, код первого передатчика будет "вытеснен" из памяти системы, при попытке запрограммировать 6-й передатчик, код второго передатчика будет "вытеснен" из памяти системы, и т.д. Код одного и того же передатчика может быть запрограммирован 4 раза.

7. Для **выхода из режима программирования** передатчиков:

- ◆ выключите зажигание *или*
- ◆ подождите 15 секунд, не производя никаких действий *или*
- ◆ нажмите кнопочный переключатель Valet еще раз

Вы услышите 1 короткий и 1 длинный сигнал сирены, подтверждающие, что система вышла из режима программирования.

Замена элементов питания

В корпусе передатчика установлен маленький красный светодиод, который подтверждает нажатие кнопок передатчика и также показывает состояние батареек передатчика. По мере разряда батареек Вы можете заметить уменьшение дальности действия передатчика.

Для замены батареек:

1. Аккуратно подденьте и откройте крышку на обратной стороне передатчика.
2. Извлеките севшую батарейку, запомнив полярность установки.
3. Установите новую батарейку (типа CR-2032), убедитесь в соблюдении полярности.
4. Установите крышку обратно.

Техническое обслуживание

Для правильного и надежного функционирования автосигнализации необходимо:

1. Следить за состоянием концевых выключателей дверей (управление салонным светом), капота и багажника. Рекомендуется регулярно смазывать концевые выключатели, в случае неисправности менять.
2. Для сохранения наглядности оптических сигналов содержать в исправном состоянии лампы наружной световой сигнализации автомобиля.
3. Содержать в исправном состоянии замок зажигания.
4. При мойке моторного отсека защищать пластиковым чехлом (полиэтиленовым пакетом) сирену автосигнализации от попадания на неё воды под давлением. Недопустимо попадание жидкостей: в основной блок управления сигнализации, датчики, брелоки, антенный модуль при мойке панели приборов, внутренней части ветрового стекла и/или случайное проливание жидкости на приборную панель, а также через неплотности моторного щита при мойке моторного отсека, при подаче моющей смеси под давлением, т.к. это может привести к выходу из строя автосигнализации.
5. По мере разряда батарей питания брелоков-передатчиков меняйте батарейки на новые того же типа, соблюдая полярность.
6. Два раза в год - с наступлением холодного и тепло сезонов - рекомендуется проверять чувствительность датчика. При необходимости регулировки обращайтесь в сертифицированный сервисный центр, в котором вы установили данную сигнализацию.
7. После использования автомобиля на открытом воздухе необходимо пылесосить салон в целях сбора возможных трупов насекомых и непопадания их внутрь изделия и его составных частей. Попадание внутрь автосигнализации и его составных частей насекомых недопустимо.

Хранение, транспортирование, ресурс, утилизация

Автосигнализацию рекомендуется хранить в оригинальной заводской упаковке в складских или домашних условиях по группе "Л" ГОСТ 15150 и при необходимости транспортировать любым видом гражданского транспорта в оригинальной заводской упаковке по группе "Ж2" ГОСТ 15150 с учетом ГОСТ Р 50905 п.4.9.5. Место хранения (транспортировки) должно быть недоступным для попадания влаги, прямого солнечного света и должно исключать возможность механических повреждений.

Срок службы центрального блока автосигнализации установлен изготовителем в соответствии с п. 2 ст.5 Закона РФ «О защите прав потребителей» общей продолжительностью 4 года. Срок службы комплектующих изделий - датчика, сирены - 2 года в соответствии с п. 2 ст.5 Закона РФ «О защите прав потребителей».

Автосигнализация не содержит вредных материалов и безопасна при эксплуатации и утилизации (кроме сжигания в непригодных условиях). Элементы питания брелоков-передатчиков должны утилизироваться согласно законодательству по охране окружающей среды.

Гарантии поставщика

Автосигнализация Jaguar JM-370/JM-390 соответствует утвержденному образцу.

Изготовитель гарантирует соответствие автосигнализации требованиям ГОСТ Р 41.97-99, ГОСТ Р 50789-95, ГОСТ Р 28279-89, ГОСТ 28751-90, ГОСТ 29157-91, ГОСТ Р 50607-93. При соблюдении владельцем правил эксплуатации, изложенных в настоящем Руководстве пользователя, автосигнализация обеспечивает безопасность и электромагнитную совместимость в полном объеме требований, подлежащих обязательной сертификации в системе ГОСТ Р, не оказывает вредного воздействия на окружающую среду и человека и признана годной к эксплуатации.

Гарантийный срок на центральный блок автосигнализации - 36 месяцев с момента покупки при соблюдении правил эксплуатации, в соответствии с п.6 ст.5 Закона РФ «О защите прав потребителей».

Гарантийный срок на комплектующие изделия - датчики, брелоки-передатчики, сирену - 12 месяцев с момента покупки при соблюдении правил эксплуатации, в соответствии с п.3 ст.19 Закона РФ «О защите прав потребителей».

Гарантийные обязательства не распространяются на перечисленные ниже принадлежности изделия, если их замена предусмотрена конструкцией и не связана с разборкой автосигнализации: на элементы питания (батарейки), кнопочный переключатель Valet, светодиодный индикатор, концевые выключатели, комплект электрической проводки, монтажные приспособления, документацию, прилагаемую к изделию, комплект индивидуальной потребительской тары.

Гарантия не предусматривает компенсацию расходов потребителя на установку, настройку и периодическое техническое обслуживание автосигнализации.

Гарантийному ремонту не подлежит автосигнализация с дефектами, возникшими вследствие:

- механических, тепловых и иных повреждений, возникших по причине неправильной эксплуатации, небрежного обращения или дорожно-транспортного происшествия;
- неправильной установки, транспортировки;
- действий третьих лиц или непреодолимой силы;
- воздействия агрессивных средств и жидкостей;
- попадания внутрь изделия посторонних предметов, жидкостей, насекомых;
- повреждений грызунами или домашними животными;
- ремонта или внесения конструктивных изменений, как самостоятельно, так и неуполномоченными лицами;
- отклонений от Технических Регламентов (ГОСТ) параметров бортовой сети автомобиля;
- в случае выхода из строя в результате неисправности штатного оборудования автомобиля.

В связи с постоянной работой по совершенствованию автосигнализации, повышающей ее надежность и улучшающей эксплуатационные характеристики, в конструкцию могут быть внесены незначительные изменения, не отраженные в настоящей Инструкции.

JAGUAR JM-370/JM-390

КРАТКОЕ ОПИСАНИЕ ОСНОВНЫХ ФУНКЦИЙ СИСТЕМЫ

ЗНАЧЕНИЯ СИГНАЛОВ СВЕТОДИОДНОГО ИНДИКАТОРА (СИД):

Часто мигает	Идет отсчет времени перед пассивной постановкой системы в режим охраны или перед автоматической повторной постановкой системы в режим охраны
Медленно мигает	Система находится в режиме охраны
Горит постоянно	Система находится в режиме Valet
Горит в течение 5 секунд при включенном зажигании	Дистанционно включен режим Anti-HiJack
1 вспышка ... пауза... и т.д.	Система сработала от датчика удара
2 вспышки ... пауза... и т.д.	Система сработала от триггера капота/багажника или эта цепь неисправна или открыта
3 вспышки ... пауза... и т.д.	Система сработала от триггера двери или эта цепь неисправна или открыта
4 вспышки ... пауза... и т.д.	Система сработала от включения зажигания
5 вспышек ... пауза... и т.д.	Система сработала от дополнительного датчика
Выключен	Система снята с охраны и включено зажигание

ЗНАЧЕНИЯ СИГНАЛОВ ПОДТВЕРЖДЕНИЯ СИРЕНЫ

1 сигнал	Система поставлена на охрану или включен режим Valet
1 длинный сигнал	Функция пассивной постановки на охрану временно отключена
1 короткий сигнал при включенном зажигании	Дистанционно включен режим Anti-HiJack
2 сигнала	Система снята с охраны или выключен режим Valet
2 сигнала при выключении зажигания	Включен режим Valet
3 сигнала	Одна из дверей, капот или багажник открыты при постановке системы на охрану или неисправен один из датчиков системы
3 коротких сигнала при включенной охране	Сработал режим предупреждения
4 сигнала	Система снята с охраны и сработывала за время Вашего отсутствия
5 сигналов при попытке постановки на охрану с включенным зажиганием	Система не может встать на охрану с включенным зажиганием, так как дверь, капот или багажник открыт.
5 сигналов при снятии с охраны	Система снята с охраны; одна из зон охраны вызвала более 3-х срабатываний системы и была отключена

ЗНАЧЕНИЯ СИГНАЛОВ УКАЗАТЕЛЕЙ ПОВОРОТА

1 вспышка	Система поставлена на охрану
2 вспышки	Система снята с охраны
3 вспышки при постановке на охрану	Одна из дверей, капот или багажник открыты при постановке системы на охрану или неисправен один из датчиков системы
4 вспышки при снятии с охраны	Система снята с охраны и сработывала за время Вашего отсутствия

Автомобильная охранная система с дистанционным управлением

JAGUAR JM-390

ИНСТРУКЦИЯ ПО УСТАНОВКЕ



ЧТО НЕОБХОДИМО ПОМНИТЬ ПРИ УСТАНОВКЕ АВТОСИГНАЛИЗАЦИИ:

Перед началом установки автосигнализации

- ♦ Данная охранная система (автосигнализация) представляет собой сложное электронное устройство. Монтаж, подключение и настройка автосигнализации подробно изложены в "Инструкции по установке: и могут быть произведены потребителем в полном объеме самостоятельно. Однако завод-изготовитель настоятельно рекомендует Вам поручить проведение указанного комплекса работ сервисному центру, сертифицированному по ГОСТ Р 51709-2001 (ОКУН 017613) - установка на легковой автомобиль дополнительного электрооборудования, сигнализаций и др.- (далее – сертифицированный сервисный центр).
- ♦ Перед установкой автосигнализации, пожалуйста, полностью прочитайте данную Инструкцию. Установка автосигнализации требует подключения ко многим штатным системам автомобиля. Многие новые автомобили имеют низковольтные или мультиплексные системы, которые могут быть повреждены при использовании низкоомных проверочных приборов, например, проверочных ламп или логических пробников (которые используются для тестирования компьютеров). Для проверки всех штатных цепей автомобиля перед подключением устанавливаемой системы используйте только высококачественный цифровой мультиметр.
- ♦ Автосигнализация предназначена для стационарной установки на автотранспортном средстве с питанием от его бортовой сети постоянного тока напряжением +12 В, отрицательный полюс батареи соединен с "массой" автомобиля.
- ♦ Если в автомобиле установлена автомагнитола и/или головное мультимедийное устройство с запрограммированным кодом, рекомендуется не отсоединять аккумуляторную батарею. Рекомендуем не отсоединять аккумуляторную батарею, если автомобиль оборудован пневматической подушкой безопасности. Многие системы обеспечения безопасности, использующие пневматические подушки, после отключения питания будут показывать определенный код диагностики с помощью предупреждающих индикаторных лампочек, что может потребовать обращения в автосервис.
- ♦ Выберите вместе с пользователем место для установки светодиодного индикатора состояния системы и кнопочного переключателя Valet.
- ♦ Снимите предохранитель цепи питания внутрисалонного освещения автомобиля. Это позволит предотвратить случайный разряд аккумуляторной батареи.
- ♦ Опустите стёкла дверей автомобиля, чтобы случайно не оказаться запертым в салоне при монтаже автосигнализации.
- ♦ Перед установкой автосигнализации на автомобиль подсоедините к ней предварительно все провода в пробном режиме, убедитесь, что все соединения сделаны правильно, подключите питание от аккумуляторной батареи и удостоверьтесь, что автосигнализация работает нормально.
- ♦ Если установка автосигнализации требует сверления отверстий или любого другого изменения заводских деталей автомобиля, обязательно предварительно проконсультируйтесь о корректности такого вмешательства в конструкцию у ближайшего дилера.
- ♦ Никогда не устанавливайте центральный блок автосигнализации там, где он будет сильно нагреваться, например, от воздействия прямых солнечных лучей или горячего воздуха, поступающего от системы отопления автомобиля. Также избегайте мест, в которых центральный блок автосигнализации и её компоненты будут подвергаться воздействию сильной вибрации, или на них будет попадать пыль или грязь.
- ♦ Используйте только прилагающиеся к установочному комплекту автосигнализации крепежные изделия. В этом случае установка будет надежной и безопасной. Использование деталей, не входящих в установочный комплект автосигнализации, может привести к нарушению ее нормальной работы.





После установки автосигнализации

Проверьте все функции автосигнализации.

- ♦ При проверке автосигнализации не забывайте, что она имеет функцию защиты от повторных ложных срабатываний, которая позволяет временно отключать повторно срабатывающие зоны охраны в течение определенного промежутка времени. При этом будет казаться, что данная зона охраны не работает. Обратитесь к разделу "Функция защиты от ложных срабатываний" в Инструкции пользователя.

ПРОГРАММИРУЕМЫЕ ФУНКЦИИ

(заводские установки выделены жирным шрифтом)

№	Нажать кнопку  передатчика (1 сигнал сирены)	Нажать кнопку  передатчика (2 сигнала сирены)	Нажать кнопку  передатчика (3 сигнала сирены)	Нажать кнопку  передатчика (4 сигнала сирены)	Нажать кнопку  передатчика (5 сигналов сирены)
1	Пассивная постановка на охрану включена	Пассивная постановка на охрану выключена	---	---	---
2	Пассивная постановка на охрану с запираем дверей	Пассивная постановка на охрану без запираения дверей	---	---	---
3	Подтверждающие сигналы сирены включены ^{а)}	Подтверждающие сигналы сирены выключены	---	---	---
4	Автоматическое запирание дверей при включении зажигания включено	Автоматическое запирание дверей при включении зажигания выключено	---	---	---
5	Автоматическое отпирание дверей при выключении зажигания включено	Автоматическое отпирание дверей при выключении зажигания выключено	---	---	---
6	Автоматическая повторная постановка на охрану включена	Автоматическая повторная постановка на охрану выключена	---	---	---
7	Автоматическая повторная постановка на охрану с запираем дверей	Автоматическая повторная постановка на охрану без запираения дверей	---	---	---
8	Режим иммобилайзера включен	Режим иммобилайзера выключен	---	---	---
9	Функция защиты от ложных срабатываний FAPC™ включена ^{б)}	Функция защиты от ложных срабатываний FAPC™ выключена	---	---	---
10	Включение функции Anti-NiJack с помощью передатчика ^{в)}	Функция Anti-NiJack отключена	---	---	---
11	Активизация режима Anti-NiJack при включении зажигания включена ^{в)}	Активизация режима Anti-NiJack при включении зажигания выключена			
12	Отключение системы с помощью переключателя Valet (VALET)	Отключение системы с помощью персонального секретного кода (Code) ^{д)}			
13	Постановка системы на охрану с работающим двигателем возможна	Постановка системы на охрану с работающим двигателем невозможна			
14	Включение режима охраны через 3 секунды после подтверждающих сигналов сирены	Включение режима охраны через 45 секунд после подтверждающих сигналов сирены ^{е)}	---	---	---

№	Нажать кнопку  передатчика (1 сигнал сирены)	Нажать кнопку  передатчика (2 сигнала сирены)	Нажать кнопку  передатчика (3 сигнала сирены)	Нажать кнопку  передатчика (4 сигнала сирены)	Нажать кнопку  передатчика (5 сигналов сирены)
15	Функция Фиолетового провода “(+) триггер двери”	Функция Фиолетового провода “(+) вход для подключения 5-проводного электропривода” ^{h)}	---	---	---
16	Функция Коричневого провода “(-) триггер двери”	Функция Коричневого провода “(-) вход для подключения 5-проводного электропривода” ^{h)}	---	---	---
17	Выход канала 2 системы: “отпирание багажника”	Выход канала 2 системы: “импульсный”	Выход канала 2 системы: “постоянный”	---	---
18	Выход канала 3 системы: “импульсный”	Выход канала 3 системы: “постоянный”	Выход канала 3 системы: “таймерный 30 сек”	---	---
19	Функция Серого провода: “Выход канала 3 системы”	“(–)” выход для дополнительной блокировки двигателя НЗ реле	“(–)” выход для управления внутрисалонным освещением	“(–)” выход для закрывания окон	“(–)” выход для управления пейджером
20	Длительность импульса, подаваемого на замки дверей: 0.8 с.	Длительность импульса, подаваемого на замки дверей: 3,5 с.	Импульс записывания 10 секунд (“Total Closure”)	Запирание: двойной импульс 0.8 с.; отпирание: 0.8 с.	---

Примечание: Функции № 13 - № 20 должны программироваться ТОЛЬКО квалифицированным мастером-установщиком при установке системы. Случайное изменение состояние этих функций может привести к неправильной работе или повреждению системы.

a) - даже если подтверждающие сигналы сирены отключены, 3 и 4 сигнала сирены при постановка и при снятии с режима охраны будут работать.

b) - см. описание работы функции № 9 в Инструкции пользователя (раздел “Функция защиты от ложных срабатываний FAPC™”)

c) - см. описание работы функций № 10 и № 11 в Инструкции пользователя (раздел “Режим Anti-HiJack”)

d) - см. описание работы функции № 12 в Инструкции пользователя (раздел “Аварийное отключение системы”). Для программирования нового персонального кода нажмите кнопку 2 передатчика от 1 до 8 раз (первое нажатие кнопки 1 передатчика будет соответствовать цифре 2, следующее 2-е нажатие будет соответствовать цифре 3 и т.д.). Сирена подаст от 2 до 9 сигналов, подтверждающая программирование нового персонального кода.

e) - данная функция (№ 14) необходима при установке на некоторые современные модели автомобилей со штатной задержкой выключения внутрисалонного освещения или с турбодвигателем. Если данная функция включена, система полностью встанет в режим охраны и будет срабатывать от триггеров концевых выключателей дверей через 3 секунды после сигналов подтверждения сирены. В том случае, если в автомобиле установлена штатная задержка выключения внутрисалонного освещения – необходимо будет данную функцию выключить. Тогда, если при постановке системы на охрану с помощью передатчика включено внутрисалонное освещение автомобиля или если одна из дверей автомобиля открыта, система обойдет данную цель и встанет в режим охраны со стандартными сигналами подтверждения (1 сигнал сирены и 1 мигание указателей поворота), однако через 45 секунду, если данная цель осталась открытой, сирена подаст 3 сигнала и указатели поворота мигнут 3 раза, подтверждая обход входа триггера двери. Система возьмет эту цель под охрану через 3 секунд после того, как она перестанет быть активной.

f) - данные функции (№ 15 и № 16) позволяют реализовать функцию “центрального замка” - запирание всех дверей при запирании двери водителя и отпирание всех дверей при отпирании двери водителя, если в двери водителя установлен дополнительный 5-проводный электропривод. См. описание данной функции в разделах “Фиолетовый провод” и “Коричневый провод” ниже.

Действия по программированию функций системы

Вход в режим программирования:

- ◆ Снимите систему с охраны.
- ◆ Включите зажигание.
- ◆ В течение 15 секунд после включения зажигания введите Ваш персональный код отключения системы или нажмите и отпустите кнопочный переключатель Valet 1 раз (если функция № 12 запрограммирована как "Valet"). При этом также будет отключен режим Anti-HiJack (если он был ранее активизирован).
- ◆ После небольшой паузы в течение 15 секунд нажмите кнопочный выключатель Valet 3 раза. Вы услышите 1 короткий сигнал sireны и СИД системы начнет медленно мигать.
- ◆ В течение 15 секунд после сигналов sireны выключите зажигание. Вы услышите 1 короткий и 1 длинный сигнал sireны.
- ◆ В течение 3 секунд после сигналов sireны включите зажигание. Вы автоматически войдете в режим программирования **функции № 1**. СИД начнет мигать одиночными вспышками и sireна подаст 1 или 2 сигнала в зависимости от состояния функции № 1.

Каждый раз, когда Вы входите в режим программирования той или иной функции (даже если Вы при этом хотите сразу же перейти к следующей функции), СИД начнет мигать сериями вспышек в соответствии с номером функции и Вы услышите 1, 2, 3, 4 или 5 сигналов sireны, показывающих состояние выбранной функции. После сигналов sireны Вы можете либо:

- 1) Изменить состояние данной функции. Нажмите кнопку  (кнопку 1) передатчика для **включения** выбранной функции (sireна подаст 1 подтверждающий сигнал), либо нажмите кнопку  (кнопку 2) передатчика для **выключения** выбранной функции (sireна подаст 2 подтверждающих сигнала). Если же имеется несколько возможностей настройки данной функции, то переход между ними можно осуществлять последовательными нажатиями кнопки  передатчика. При этом Вы каждый раз услышите количество подтверждающих сигналов, соответствующее выбранной Вами настройке.
- 2) Перейти к следующей функции (нажав и отпустив один раз кнопочный выключатель Valet)
- 3) Выйти из режима программирования (например, выключив зажигание).

Примечание: Не допускайте, чтобы между Вашими действиями прошло больше 15 секунд, иначе система автоматически выйдет из режима программирования, и Вы услышите один длинный сигнал sireны.

Выход из режима программирования:

Система выйдет из режима программирования, если:

- ◆ было выключено зажигание, или
- ◆ в течение 15 секунд не производилось никаких действий

При выходе из режима программирования Вы услышите один длинный сигнал sireны, и СИД системы погаснет.

Восстановление заводских установок программируемых функций системы:

Находясь в режиме программирования функций, Вы можете вернуть настройки всех функций к заводским установкам. Для этого нажмите и удерживайте кнопочный выключатель Valet в течение 5 секунд. Вы услышите два коротких сигнала sireны, подтверждающие восстановление заводских настроек и выход из режима программирования функций.

Данная функция позволяет восстановить заводские настройки **всех** программируемых функций системы, **кроме** персонального кода и кодов брелков-передатчиков.

УСТАНОВКА ОСНОВНЫХ КОМПОНЕНТОВ СИСТЕМЫ

ЦЕНТРАЛЬНЫЙ БЛОК УПРАВЛЕНИЯ

Выберите место для установки центрального блока управления в салоне (например, за или под приборной панелью) и закрепите его при помощи двух шурупов. Центральный блок управления можно также закрепить при помощи пластиковых перетяжек.

Не устанавливайте центральный блок управления в моторном отсеке, так как он не герметичен. Избегайте устанавливать блок непосредственно на имеющиеся в автомобиле электронные блоки. Они могут быть источником радиопомех, уменьшающих радиус действия передатчика или вызывающих перебои в работе.

СИРЕНА

Выберите место для установки сирены в моторном отсеке, которое хорошо защищено от доступа из-под днища автомобиля. Не размещайте сирену рядом с сильно нагревающимися узлами или движущимися частями в моторном отсеке. Для предотвращения скопления влаги раструб сирены должен быть направлен вниз.

Установите сирену в выбранном месте при помощи входящих в комплект винтов и кронштейна.

КОНЦЕВЫЕ ВЫКЛЮЧАТЕЛИ КАПОТА И БАГАЖНИКА

В комплект системы входит концевой выключатель для обеспечения охраны капота автомобиля. Выключатель должен всегда устанавливаться на служащую массой металлическую поверхность автомобиля. Важно выбрать такое место, где исключается скопление или протекание воды, избегайте мест стока влаги на стенках крыльев капота или багажника. Выбирайте места, защищенные резиновыми прокладками, когда капот закрыт.

Концевой выключатель может быть установлен с помощью прилагаемой скобы или в монтажном отверстии на 6 мм (1/4 дюйма). Помните, что при правильной установке концевой выключатель должен иметь ход как минимум 6 мм (1/4 дюйма) при закрывании капота.

Вы можете также установить дополнительный концевой выключатель для обеспечения охраны багажника или задней двери автомобиля.

СВЕТОДИОДНЫЙ ИНДИКАТОР (СИД)

В комплект входит красный светодиодный индикатор (СИД), который показывает состояние охранной системы. Он должен устанавливаться на приборной панели и быть хорошо виден снаружи автомобиля, но не должен отвлекать водителя. После выбора места установки проверьте возможность прокладки проводов за панелью и убедитесь, что при сверлении отверстия не будут повреждены существующие компоненты.

Просверлите отверстие диаметром 7 мм и пропустите в него с лицевой стороны панели Красный и Синий провода светодиода. Установите светодиод в просверленное отверстие.

КНОПочный ВЫКЛЮЧАТЕЛЬ VALET

Выберите место установки кнопочного выключателя Valet, которое, с одной стороны, должно быть легко доступно для водителя автомобиля, а с другой стороны, не позволит угонщику быстро найти переключатель Valet и отключить систему. Переключатель может быть установлен, например, в нижней части приборной панели в отверстии диаметром 6 мм (1/4 дюйма).

Убедитесь в достаточности места для установки корпуса переключателя под панелью и в том, что сверло не повредит имеющиеся компоненты. При любом методе крепления убедитесь в наличии свободного доступа к задней части переключателя для подсоединения проводов при установке.

ДАТЧИК УДАРА

Выберите твердую поверхность на переборке между салоном и моторным отсеком внутри салона и установите датчик при помощи двух прилагаемых винтов. Датчик также может быть легко установлен при помощи перетяжек под панелью приборов.

При любом методе крепления датчика убедитесь в наличии свободного доступа к датчику для его регулировки.

ПОДСОЕДИНЕНИЕ ПРОВОДОВ СИСТЕМЫ

18-КОНТАКТНЫЙ РАЗЪЕМ (нижний ряд):

ЧЕРНЫЙ ПРОВОД: “МАССА”

Черный провод подает “массу” на основной блок системы.

Подсоединение: Подсоедините ЧЕРНЫЙ провод системы к отрицательной клемме аккумулятора или к заземленным частям корпуса автомобиля.

ВНИМАНИЕ: Не перепутайте этот провод с тонким Черным проводом антенны, который выходит из центрального блока управления отдельно.

ТЕМНО-СИНИЙ ПРОВОД: ОТРИЦАТЕЛЬНЫЙ ВЫХОД КАНАЛА 2 (200 МА)

1) ТЕМНО-СИНИЙ провод замыкается на “массу” на 1 секунду при нажатии и удерживании в течение 3 секунд кнопки  (кнопки 3) передатчика при снятой охране и выключенном зажигании и используется для дистанционного открывания электрического замка крышки багажника (если автомобиль им оборудован).

Примечание: Выход для отпирания крышки багажника будет также работать при включенном зажигании, но только если в этот момент открыта одна из дверей автомобиля. Это предотвратит случайное открывание багажника при движении автомобиля.

Если же данный выход системы активизирован при включенном режиме охраны, то в этом случае система одновременно на 3 секунды отключит датчик удара, дополнительный датчик и триггер капота/багажника для того, чтобы открывание багажника не вызвало срабатывание системы. Через 3 секунды после того, как багажник будет закрыт, система опять автоматически возьмет эти цепи под охрану.

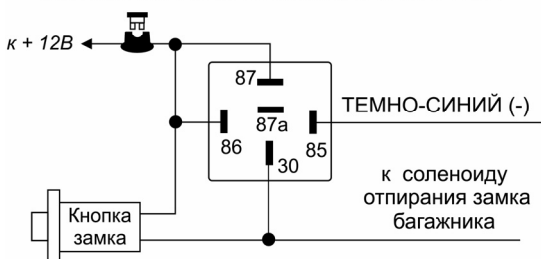

ВНИМАНИЕ: Это отрицательный транзисторный слаботочный выход (максимальный ток нагрузки 200 мА) и должен использоваться только для управления катушкой дополнительного реле. Подсоединение ТЕМНО-СИНЕГО провода непосредственно к силовым цепям замка багажника или к некоторым устройствам дистанционного запуска двигателя приведет к повреждению основного блока системы

ПОДСОЕДИНЕНИЕ ЗАМКА БАГАЖНИКА С ИСПОЛЬЗОВАНИЕМ ДОПОЛНИТЕЛЬНОГО РЕЛЕ



Подсоединение: Подсоедините ТЕМНО-СИНИЙ провод к контакту № 85 дополнительного 30А реле, подсоедините контакт № 86 реле к +12В. Подсоедините остальные контакты реле как показано на схеме.

2) Выход канала 2 системы (ТЕМНО-СИНИЙ провод) может также использоваться для управления различными *иными дополнительными устройствами*. Режим работы выхода канала 2 системы в этом случае может быть запрограммирован при установке системы (программируемая функция № 17) как

- ♦ “импульсный” сигнал, активизируемый на 1 секунду или на все время, пока кнопка  передатчика удерживается в нажатом положении, но не более 25 секунд;
- ♦ “постоянный” сигнал, активизируемый при нажатии кнопки  передатчика на 3 секунды и работающий до следующего нажатия и удерживания кнопки  передатчика на 3 секунды.

Если выход канала 2 системы запрограммирован как “импульсный” или как “постоянный” сигнал:



- ♦ выход канала 2 системы может быть активизирован в любое время (при включенном или при выключенном режиме охраны, при включенном или при выключенном зажигании и т.д.);
- ♦ для того, чтобы работа дополнительных устройств, управляемых каналом 2, не вызывала срабатывания системы, система автоматически отключит вход зажигания, вход датчика удара и вход дополнительного датчика на все время, пока выход канала 2 активизирован, + еще 3 секунды.

Подсоединение: Подсоедините ТЕМНО-СИНИЙ провод к контакту № 85 дополнительного 30А реле, подсоедините контакт № 86 реле к +12В. Подсоедините остальные контакты реле в соответствии с выбранной функцией канала 2 системы.











**СЕРЫЙ ПРОВОД: ОТРИЦАТЕЛЬНЫЙ ВЫХОД 200 мА / КАНАЛ 3
(ОТРИЦАТЕЛЬНЫЙ ВЫХОД 200 мА ПРИ ВКЛЮЧЕННОЙ ОХРАНЕ ДЛЯ БЛОКИРОВКИ СТАРТЕРА НОРМАЛЬНО ЗАМКНУТЫМ РЕЛЕ / ОТРИЦАТЕЛЬНЫЙ ВЫХОД ДЛЯ УПРАВЛЕНИЯ ВНУТРИСАЛОННЫМ ОСВЕЩЕНИЕМ / ОТРИЦАТЕЛЬНЫЙ ВЫХОД ДЛЯ ЗАКРЫВАНИЯ ОКОН / ОТРИЦАТЕЛЬНЫЙ ВЫХОД ДЛЯ УПРАВЛЕНИЯ ПЕЙДЖЕРОМ)**

В зависимости от состояния программируемой функции № 19 СЕРЫЙ провод системы может использоваться как:

- 1) отрицательный выход системы с программируемым алгоритмом работы;
- 2) отрицательный выход при включенном режиме охраны для блокировки стартера НЗ реле;
- 3) отрицательный выход для управления "вежливой подсветкой";
- 4) отрицательный выход для закрывания окон автомобиля;
- 5) отрицательный выход для управления дополнительным пейджером;

1) Если СЕРЫЙ провод запрограммирован как **"отрицательный выход канала 3 системы"** он будет замыкаться на "массу" на 1 секунду при одновременном нажатии и удерживании кнопки  (кнопки 1) и кнопки  (кнопки 3) передатчика в течение 2 секунд и может использоваться для дистанционного управления дополнительными устройствами. Это отрицательный транзисторный слаботочный выход (максимальный ток нагрузки 200 мА) и должен использоваться только для управления катушкой дополнительного реле.

Режим работы выхода канала 3 может быть запрограммирован при установке системы (программируемая функция № 18) как:

- ♦ Отрицательный "импульсный" сигнал (заводская установка функции № 18), активизируемый на 1 секунду или на все время, пока кнопки  и  передатчика удерживается в нажатом положении, но не более 25 секунд;
- ♦ Отрицательный "постоянный" сигнал, активизируемый при нажатии кнопок  и  передатчика на 2 секунды и работающий до следующего нажатия кнопок  и  передатчика на 2 секунды.
- ♦ Отрицательный "таймерный 30-секундный" сигнал, активизируемый при нажатии кнопок  и  передатчика на 2 секунды и работающий в течение 30 секунд либо до следующего нажатия кнопок  и  передатчика на 2 секунды.



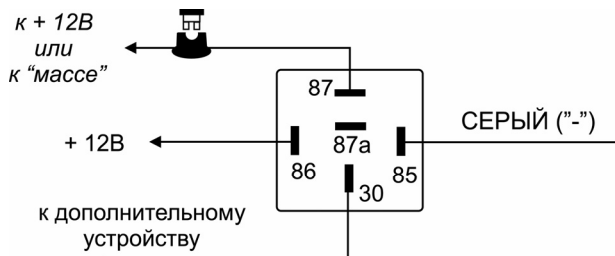

В любом из описанных выше случаев:

- ♦ выход канала 3 системы может быть активизирован в любое время (при включенном или при выключенном режиме охраны, при включенном или при выключенном зажигании и т.д.);
- ♦ для того, чтобы работа дополнительных устройств, управляемых каналом 3, не вызывала срабатывания системы, система автоматически отключит вход зажигания, вход датчика удара и вход дополнительного датчика на все время, пока выход канала 3 активизирован, + еще 3 секунды.

Подсоединение: Подсоедините СЕРЫЙ провод к клемме № 85 дополнительного 30А реле, подсоедините клемму № 86 реле к +12В. Подсоедините остальные контакты реле в соответствии с выбранной функцией канала 3 системы.



2) Вы можете использовать также СЕРЫЙ провод для того, чтобы система подавала питание на замок зажигания в течение определенного времени. **В этом случае Вы сможете ставить систему в режим охраны с заведенным двигателем, не оставляя ключи в замке зажигания** (если программируемая функция № 13 включена):

- ♦ Перед выключением зажигания активизируйте выход канала 3, нажав кнопку  и кнопку  передатчика одновременно на 2 секунды. Система начнет подавать напряжение на замок зажигания в обход ключа зажигания.
- ♦ Выньте ключи из замка зажигания (двигатель будет продолжать работать), выйдите из автомобиля, убедитесь, что все двери, капот и багажник закрыты и поставьте систему в режим охраны автомобиля с работающим двигателем.
- ♦ После снятия системы с охраны вставьте ключи в замок зажигания и включите зажигание. После этого отключите канал 3 системы, нажав кнопку  и кнопку  передатчика одновременно на 2 секунды. Двигатель будет продолжать работать.

Для реализации данной функции:

- Запрограммируйте выход канала 3 системы (СЕРЫЙ провод) как "постоянный";
- Подсоедините СЕРЫЙ провод системы к клемме № 85 дополнительного реле.
- Подсоедините клеммы № 86 и № 30 реле к проводу от замка зажигания, на который поступает напряжение +12В, когда ключ зажигания находится в положениях "ВКЛ" (ON) и "ЗАПУСК" (CRANK) и присутствует напряжение 0В, когда ключ зажигания находится в любом ином положении. Подсоедините клемму № 87 реле к постоянному питанию +12В через предохранитель как показано на схеме ниже.

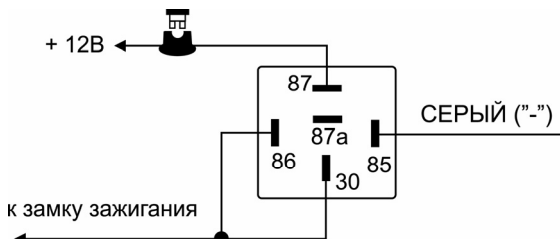

ВНИМАНИЕ: данное дополнительное реле должно быть подключено **ДО** места подключения цепи блокировки зажигания (если данная цепь используется).

3) СЕРЫЙ провод может быть также запрограммирован как **"отрицательный выход при включенном режиме охраны"** (программируемая функция № 19). В этом случае провод уже более не управляться при нажатии кнопки передатчика; вместо этого этот провод будет замыкаться на "массу" при включенном режиме охраны и может использоваться для управления дополнительным нормально замкнутым реле блокировки стартера.

Это отрицательный транзисторный слаботочный выход (максимальный ток нагрузки 200 мА) и должен использоваться только для управления катушкой дополнительного реле.

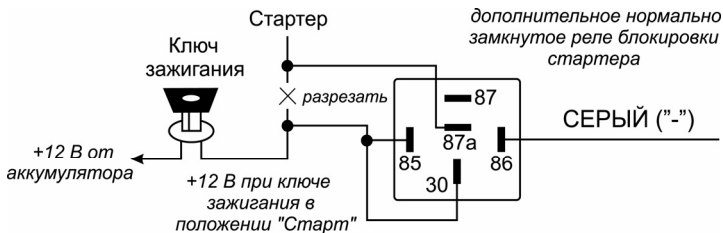

Подсоединение: Подсоедините СЕРЫЙ провод системы к клемме № 86 дополнительного реле. Подсоедините клемму № 85 реле к проводу от замка зажигания, на который поступает напряжение +12В, когда ключ зажигания находится в положении "ЗАПУСК" (CRANK), и присутствует напряжение 0В, когда ключ зажигания находится в любом ином положении.

Перережьте вышенайденный провод от замка зажигания, идущий к соленоиду стартера автомобиля, и подсоедините ту часть обрезанного провода, которая идет от замка зажигания, к клемме № 87А реле. Подсоедините другую часть провода к клемме № 30 реле как показано на схеме.

Примечание: Обратите внимание на то, что при использовании такого варианта подсоединения питание на реле блокировки будет подаваться только в момент попытки завести двигатель, таким образом, реле блокировки будет потреблять энергию аккумулятора только в момент попытки запуска двигателя.

ВНИМАНИЕ: Если используется функция *Anti-HiJack*, мы не рекомендуем подключать СЕРЫЙ провод для блокировки какой-либо иной цепи, кроме цепи стартера!

4) СЕРЫЙ провод может быть запрограммирован как **"отрицательный выход для управления внутрисалонным освещением автомобиля"** (программируемая функция № 19). В этом случае провод уже более не управляется при нажатии кнопок передатчика, вместо этого СЕРЫЙ провод будет замыкаться на "массу" на 30 секунд после снятия системы с охраны (или до включения зажигания, если это произойдет ранее) и импульсно при срабатывании системы, обеспечивая включения внутрисалонного освещения (при установке дополнительного реле).

ЦЕПЬ ВНУТРИСАЛОННОГО ОСВЕЩЕНИЯ ОТРИЦАТЕЛЬНОЙ ПОЛЯРНОСТИ

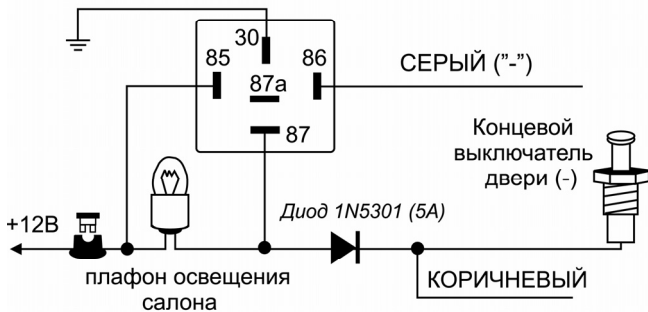

Подсоединение: Подсоедините СЕРЫЙ провод к клемме № 86 дополнительного 30А реле и подсоедините клемму № 85 реле к +12В через предохранитель. Подсоедините остальные контакты реле в соответствии с полярностью цепи внутрисалонного освещения автомобиля как показано на схемах.

ВНИМАНИЕ: Обязательно используйте диод для изолирования цепи управления внутрисалонным освещением от цепи триггера двери. В противном случае не сможет правильно работать функция пассивной постановки на охрану и функция автоматической повторной постановки системы в режим охраны.

ЦЕПЬ ВНУТРИСАЛОННОГО ОСВЕЩЕНИЯ ПОЛОЖИТЕЛЬНОЙ ПОЛЯРНОСТИ

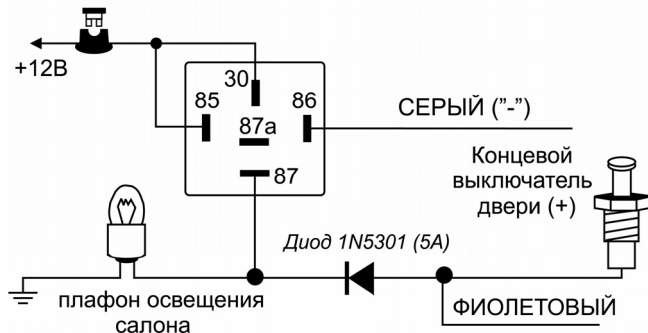

5) Если автомобиль оборудован электрическими стеклоподъемниками, СЕРЫЙ провод системы может быть запрограммирован как **"отрицательный выход для закрывания окон автомобиля при постановке системы на охрану"** (программируемая функция № 19). В этом случае провод уже более не управляется при нажатии кнопок передатчика, вместо этого на этот провод будет подаваться постоянный сигнал в течение 30 секунд после постановки системы на охрану с помощью брелка-передатчика.

Нажатие кнопки  передатчика в течение этих 30 секунд остановит закрывание стеклоподъемников, не снимая систему с охраны.

Для того, чтобы работа электрических стеклоподъемников не вызвала срабатывания системы, система автоматически отключит вход датчика удара на все время, пока данный выход активизирован + еще 3 секунды.

Подсоединение: Найдите провод штатного модуля управления электрическими стеклоподъемниками автомобиля, при замыкании которого на "массу" происходит закрывание окон. Подсоедините СЕРЫЙ провод к данному проводу.

6) СЕРЫЙ провод может быть также запрограммирован как **"отрицательный выход для управления пейджером"**. В этом случае он также уже более не управляется при нажатии кнопок передатчика, вместо этого СЕРЫЙ провод будет замыкаться на "массу" при срабатывании системы.

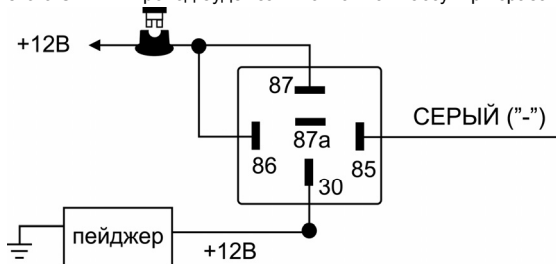

Подсоединение: Подсоедините СЕРЫЙ провод к проводу отрицательного триггера дополнительного пейджера. В том случае, если пейджер управляется положительным триггером, используйте дополнительное реле, как показано на схеме.

ЗЕЛЕНый/КРАСНый ПРОВОД: см. раздел "УПРАВЛЕНИЕ ЗАМКАМИ ДВЕРЕЙ" ниже.

СИНий/БЕЛый ПРОВОД: см. раздел "УПРАВЛЕНИЕ ЗАМКАМИ ДВЕРЕЙ" ниже.

ФИОЛЕТОВЫЙ ПРОВОД: (+) ТРИГГЕР ДВЕРИ / (+) ВХОД ДЛЯ ПОДКЛЮЧЕНИЯ 5-ПРОВОДНОГО ЭЛЕКТРОПРИВОДА

1) Замыкание ФИОЛЕТОВОГО провода на +12В при открывании двери автомобиля обеспечивает немедленное срабатывание системы. Подсоединение триггера двери также необходимо для обеспечения работы функции пассивной постановки на охрану.

Подсоединение: Если выключатель внутрисалонного освещения имеет на выходе +12В при открывании двери (большинство автомобилей Ford, ГАЗ), Вы должны подсоединить ФИОЛЕТОВЫЙ провод к одному из штатных концевых выключателей. В большинстве случаев ФИОЛЕТОВЫЙ провод достаточно подсоединить только к одному концевому выключателю независимо от количества дверей в автомобиле.

ВНИМАНИЕ: Не используйте ФИОЛЕТОВЫЙ провод, если концевые выключатели дверей отрицательной полярности (См. КОРИЧНЕВЫЙ провод ниже).

2) В случае если в автомобиле используются концевые выключатели дверей отрицательной полярности, ФИОЛЕТОВЫЙ провод может быть также запрограммирован как "Положительный вход для подключения 5-проводного электропривода" (программируемая функция № 15). В этом случае, при замыкании ФИОЛЕТОВОГО провода на +12В система будет автоматически подавать импульс для отпирания дверей автомобиля, а при отключении +12В - импульс для запираания дверей автомобиля, но **только при выключенном режиме охраны**.

Использование данной функции позволит Вам реализовать функцию "центрального замка" без необходимости использования дополнительного модуля, достаточно будет только установить один 5-проводный электропривод в двери водителя и 2-проводные электроприводы в остальных дверях. После этого, при запираании или отпирании двери водителя система будет автоматически запирает или отпират все двери автомобиля.

Подсоединение: Среди проводов 5-проводного электропривода найдите провод, соответствующий общему контакту встроенной в электропривод контактной группы. Подсоедините к нему ФИОЛЕТОВЫЙ провод. Затем найдите провод, который замыкается с общим проводом встроенной контактной группы, когда дверь не заперта. Подключите этот провод к +12В автомобиля. Третий провод встроенной контактной группы заизолируйте.

ТЕМНО-ЗЕЛЕНый ПРОВОД: (-) ТРИГГЕР КАПОТА/БАГАЖНИКА

Когда система находится в режиме охраны, при замыкании ТЕМНО-ЗЕЛЕНОГО провода на "массу" произойдет немедленное срабатывание системы.

Подсоединение: Подсоедините ТЕМНО-ЗЕЛЕНый провод к предварительно установленным концевым выключателям капота и/или багажника отрицательной полярности.

БЕЛый/ЧЕРНый ПРОВОД: ПОЛОЖИТЕЛЬНый ВЫХОД ДЛЯ УПРАВЛЕНИЯ СИРЕНОЙ (1А)

Проложите этот провод через резиновую втулку в теплоизоляционной перегородке к месту установки sireны.

Подсоединение: Подсоедините БЕЛый/ЧЕРНый провод системы к Красному проводу sireны. Подсоедините Черный провод массы sireны к "массе".

КРАСНый ПРОВОД С ПРЕДОХРАНИТЕЛЕМ 15А: +12В ПОСТОЯННОГО ТОКА ОТ АККУМУЛЯТОРА

Этот провод подает питание на основной блок системы и на встроенное реле управления указателями поворота. Подсоедините КРАСНый провод с предохранителем 15А к +12В постоянного тока от аккумулятора автомобиля.

18-КОНТАКТНЫЙ РАЗЪЕМ (верхний ряд):

КРАСНЫЙ/БЕЛЫЙ ПРОВОД С ПРЕДОХРАНИТЕЛЕМ 5А: +12В ПОСТОЯННОГО ТОКА ОТ АККУМУЛЯТОРА

Этот провод подает питание на основной блок системы. Он подсоединен через предохранитель 5А к КРАСНОМУ проводу системы.

ЖЕЛТЫЙ ПРОВОД: +12В ПОСТОЯННОГО ТОКА НА ЗАМКЕ ЗАЖИГАНИЯ

Данный провод информирует систему о наличии/отсутствии питания на замке зажигания. Таким образом, система определяет, находитесь ли Вы внутри или вне автомобиля

Подсоединение: Подсоедините ЖЕЛТЫЙ провод к проводу от замка зажигания, на котором имеется напряжение + 12В, когда ключ зажигания находится в положениях "ВКЛ." (ON) И "ЗАПУСК" (CRANK), и напряжение 0В, когда ключ зажигания находится в положениях "ВЫКЛ." (OFF) и "АСС".

ВНИМАНИЕ: Если используется дополнительная блокировка цепи зажигания автомобиля, то ЖЕЛТЫЙ провод системы должен быть подключен к проводу, идущему от замка зажигания, между местом установки дополнительного реле блокировки и катушкой зажигания.

ЗЕЛЕНый/БЕЛый ПРОВОД: см. раздел "УПРАВЛЕНИЕ ЗАМКАМИ ДВЕРЕЙ" ниже.

ЗЕЛЕНый/ЧЕРНый ПРОВОД: см. раздел "УПРАВЛЕНИЕ ЗАМКАМИ ДВЕРЕЙ" ниже.

СИНИЙ/КРАСНый ПРОВОД: см. раздел "УПРАВЛЕНИЕ ЗАМКАМИ ДВЕРЕЙ" ниже.

СИНИЙ/ЧЕРНый ПРОВОД: см. раздел "УПРАВЛЕНИЕ ЗАМКАМИ ДВЕРЕЙ" ниже.

КОРИЧНЕВЫЙ ПРОВОД: (-) ТРИГГЕР ДВЕРИ / (-) ВХОД ДЛЯ ПОДКЛЮЧЕНИЯ 5-ПРОВОДНОГО ЭЛЕКТРОПРИВОДА

1) Замыкание КОРИЧНЕВОГО провода на "массу" при открывании двери автомобиля обеспечивает немедленное срабатывание системы. Подсоединение триггера двери также необходимо для обеспечения работы функции пассивной постановки на охрану.

Подсоединение: Если штатный концевой выключатель двери замыкается на "массу" при открывании дверей (это типично для большинства автомобилей), Вы должны подсоединить КОРИЧНЕВЫЙ провод к одному из штатных концевых выключателей. В большинстве случаев КОРИЧНЕВЫЙ провод достаточно подсоединить только к одному концевому выключателю независимо от количества дверей в автомобиле.

ВНИМАНИЕ: Не используйте КОРИЧНЕВЫЙ провод, если полярность концевых выключателей дверей в автомобиле +12В (См. ФИОЛЕТОВЫЙ провод выше).

2) В случае если в автомобиле используются концевые выключатели дверей положительной полярности, КОРИЧНЕВЫЙ провод может быть также запрограммирован как "Отрицательный вход для подключения 5-проводного электропривода" (программируемая функция № 16). В этом случае, при замыкании КОРИЧНЕВОГО провода на "массу" система будет автоматически подавать импульс для отпирания дверей автомобиля, а при отключении "массы" - импульс для запираания дверей автомобиля, но **только при выключенном режиме охраны**.

Использование данной функции позволит Вам реализовать функцию "центрального замка" без необходимости использования дополнительного модуля, достаточно будет только установить один 5-проводный электропривод в двери водителя и 2-проводные электроприводы в остальных дверях. После этого, при запираании или отпирании двери водителя система будет автоматически запирает или отпират все двери автомобиля.

Подсоединение: Среди проводов 5-проводного электропривода найдите провод, соответствующий общему контакту встроенной в электропривод контактной группы. Подсоедините к нему КОРИЧНЕВЫЙ провод. Затем найдите провод, который замыкается с общим проводом встроенной контактной группы, когда дверь не заперта. Подключите этот провод к "массе" автомобиля. Третий провод встроенной контактной группы заизолируйте.

2 БЕЛЫХ ПРОВОДА: ИМПУЛЬСНЫЙ ВЫХОД НА УКАЗАТЕЛИ ПОВОРОТА +12В ПОСТОЯННОГО ТОКА (15А МАКС.)

1) Эти провода обеспечивают мигание указателей поворота при постановке и снятии системы с охраны, а также при срабатывании системы, при включении режима "Паника" и при срабатывании режима "Anti-HiJack" (если данная функция включена).

Подсоединение: Подсоедините БЕЛЫЕ провода системы к правым и левым указателям поворота автомобиля, как показано на схеме.

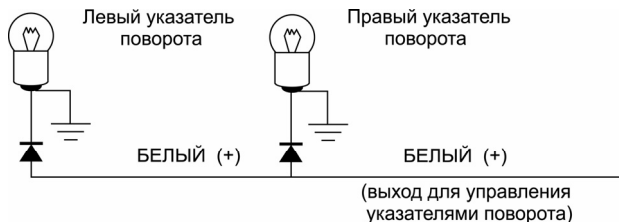

2) Вы также можете использовать БЕЛЫЕ провода системы для управления габаритными огнями автомобиля вместо указателей поворота:

- ♦ Если в автомобиле цепь управления габаритными огнями *положительной полярности*, подсоедините 2 БЕЛЫХ провода системы непосредственно к цепям управления правых и левых габаритных огней автомобиля.
- ♦ Если же цепь управления габаритными огнями *отрицательной полярности* (как в большинстве автомобилей японского производства), отсоедините КРАСНЫЙ/БЕЛЫЙ провод системы с предохранителем от КРАСНОГО провода системы, нарастите его и подсоедините к клемме аккумулятора +12 В. Подсоедините КРАСНЫЙ провод к "массе". После этого переставьте диоды, установленные в БЕЛЫХ проводах системы, в обратную полярность и подсоедините 2 БЕЛЫХ провода системы непосредственно к цепям управления правых и левых габаритных огней автомобиля.

ОРАНЖЕВЫЙ/БЕЛЫЙ ПРОВОД: ОТРИЦАТЕЛЬНЫЙ ВЫХОД 500 мА ПРИ ВЫКЛЮЧЕННОЙ ОХРАНЕ ДЛЯ БЛОКИРОВКИ СТАРТЕРА НОРМАЛЬНО РАЗОМКНУТЫМ РЕЛЕ

ОРАНЖЕВЫЙ/БЕЛЫЙ провод замыкается на "массу" при выключенном режиме охраны и служит для управления нормально разомкнутым реле блокировки стартера. Это отрицательный транзисторный слаботочный выход (максимальный ток нагрузки 500 мА) и должен использоваться только для управления катушкой реле.

Подсоединение: Подсоедините ОРАНЖЕВЫЙ/БЕЛЫЙ провод к контакту № 86 прилагаемого реле блокировки стартера. Подсоедините контакт № 85 реле к проводу от замка зажигания, на который поступает напряжение +12В, когда ключ зажигания находится в положении "ЗАПУСК" (CRANK), и присутствует напряжение 0В, когда ключ зажигания находится в любом ином положении.

Перережьте вышенайденный провод от замка зажигания, идущий к соленоиду стартера автомобиля, и подсоедините ту часть обрезанного провода, которая идет от замка зажигания, к контакту № 30 реле. Подсоедините другую часть провода к контакту № 87 реле как показано на схеме.

Примечание: Обратите внимание на то, что при использовании такого варианта подсоединения питание на реле блокировки будет подаваться только в момент попытки завести двигатель, таким образом, реле блокировки будет потреблять энергию аккумулятора только в момент попытки запуска двигателя.

ВНИМАНИЕ: Если используется функция Anti-HiJack, мы не рекомендуем использовать ОРАНЖЕВЫЙ/БЕЛЫЙ провод системы для блокировки какой-либо цепи, кроме цепи стартера.

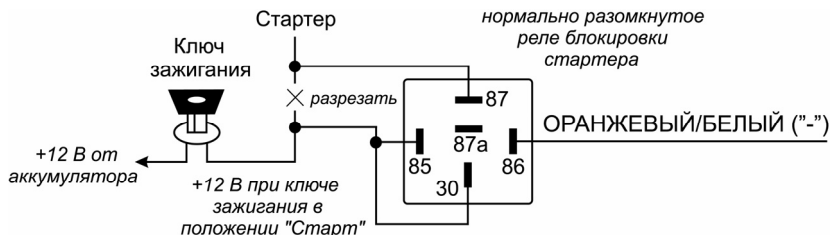

УПРАВЛЕНИЕ ЗАМКАМИ ДВЕРЕЙ

СИНИЙ/ЧЕРНЫЙ, СИНИЙ/БЕЛЫЙ, СИНИЙ/КРАСНЫЙ, ЗЕЛЕНый/ЧЕРНЫЙ, ЗЕЛЕНый/БЕЛЫЙ и ЗЕЛЕНый/КРАСНЫЙ провода системы предназначены для подсоединения встроенных реле управления замками дверей. Функция каждого из этих проводов показана ниже.



Перед подключением системы к установленным электроприводам замков дверей необходимо определить тип штатной системы центрального замка. Для этого – выньте выключатель дверного замка из панели водителя и протестируйте провода, идущие от выключателя.

1. 3-ПРОВОДНАЯ СИСТЕМА ЦЕНТРАЛЬНОГО ЗАМКА, УПРАВЛЯЕМАЯ СИГНАЛОМ ОТРИЦАТЕЛЬНОЙ ПОЛЯРНОСТИ (см. схему 1).

Если от выключателя идет 3 провода, один из которых постоянно замкнут на “массу” (независимо от положения выключателя), а из двух других проводов один будет замыкаться на “массу” при переводе выключателя в положение “Lock” (“Закрыто”), а другой будет замыкаться на массу при переводе выключателя в положение “Unlock” (“Открыто”) – Вы имеете дело с 3-проводной цепью отрицательной полярности.

- ♦ В автомобилях такого типа СИНИЙ/ЧЕРНЫЙ и ЗЕЛЕНый/ЧЕРНЫЙ провода системы НЕ используются.
- ♦ ЗЕЛЕНый/КРАСНЫЙ и СИНИЙ/КРАСНЫЙ провода системы должны быть подсоединены к “массе”.
- ♦ Подсоедините СИНИЙ/БЕЛЫЙ провод к штатному проводу запирания автомобиля.
- ♦ Подсоедините ЗЕЛЕНый/БЕЛЫЙ провод к штатному проводу отпирания автомобиля.

2. 3-ПРОВОДНАЯ СИСТЕМА ЦЕНТРАЛЬНОГО ЗАМКА, УПРАВЛЯЕМАЯ СИГНАЛОМ ПОЛОЖИТЕЛЬНОЙ ПОЛЯРНОСТИ (см. схему 2).

Если от выключателя идет 3 провода, один из которых постоянно замкнут на +12В (независимо от положения выключателя), а из двух других проводов один будет замыкаться на +12В при переводе выключателя в положение “Lock” (“Закрыто”), а другой будет замыкаться на +12В при переводе выключателя в положение “Unlock” (“Открыто”) – Вы имеете дело с 3-проводной цепью положительной полярности.

- ♦ В автомобилях такого типа СИНИЙ/ЧЕРНЫЙ и ЗЕЛЕНый/ЧЕРНЫЙ провода системы НЕ используются.
- ♦ Подсоедините ЗЕЛЕНый/КРАСНЫЙ и СИНИЙ/КРАСНЫЙ провода системы к +12В постоянного тока.
- ♦ Подсоедините СИНИЙ/БЕЛЫЙ провод к штатному проводу запирания автомобиля.
- ♦ Подсоедините ЗЕЛЕНый/БЕЛЫЙ провод к штатному проводу отпирания автомобиля.

3. 5 (4)-ПРОВОДНАЯ СИСТЕМА ЦЕНТРАЛЬНОГО ЗАМКА, УПРАВЛЯЕМАЯ СИГНАЛОМ ОБРАТНОЙ (ПЕРЕМЕННОЙ) ПОЛЯРНОСТИ (см. схему 3).

Если от выключателя идет 5 проводов (или иногда 4) – в данном автомобиле установлена штатная система центрального замка с переменной полярностью управляющего импульса. В таких системах нет штатных реле или собственно модуля центрального замка т.к. +12В подается непосредственно от выключателя на электроприводы замков и, к тому же, обеспечивается обратный выход на массу.

Один из 5 проводов, идущих от выключателя, будет постоянно замкнут на +12В, независимо от положения выключателя. Два провода (или один) будут постоянно замкнуты на массу, независимо от положения выключателя. Из двух оставшихся проводов – один будет замыкаться на +12В при переводе выключателя в положение “Lock” (“Закрыто”), а другой будет замыкаться на +12В при переводе выключателя в положение “Unlock” (“Открыто”).

В автомобилях данного типа необходимо перерезать штатные провода, идущие от главного выключателя замков дверей (“Master”), находящегося в водительской двери, к выключателям замков других дверей, а затем к электроприводам замков.

- ♦ Пережьте штатный провод запирания, идущий от главного выключателя, и подсоедините СИНИЙ/БЕЛЫЙ провод к той части перерезанного провода, которая идет к выключателям других дверей и к электроприводам замков. Подсоедините СИНИЙ/ЧЕРНЫЙ провод к другой части перерезанного провода запирания, которая идет к главному выключателю.
- ♦ Пережьте штатный провод отпирания, идущий от главного выключателя, и подсоедините ЗЕЛЕНый/БЕЛый провод к той части перерезанного провода, которая идет к выключателям других дверей и к электроприводам замков. Подсоедините ЗЕЛЕНый/ЧЕРНЫЙ провод к другой части перерезанного провода отпирания, которая идет к главному выключателю.
- ♦ Подсоедините ЗЕЛЕНый/КРАСНый и СИНИЙ/КРАСНый провода системы к +12В постоянного тока.

4. ВАКУУМНАЯ СИСТЕМА ЦЕНТРАЛЬНОГО ЗАМКА (см. схему 4).

На автомобилях марки Mercedes-Benz или Audi используется вакуумная система центрального замка. Она имеет электровыключатели (встроенные в пневмоприводы), которые подают +12В или "массу" на пневмонасос. Эти выключатели работают при запирании и отпирании дверей изнутри или ключом снаружи автомобиля. Полярность выключателей определяет, будет ли насос создавать давление или разрежение.

Подсоединение может выполняться либо под декоративной накладкой (панелью) слева от водителя, либо непосредственно на пневмонасосе, который обычно установлен в багажнике или под задним сиденьем.

- ♦ Подсоедините ЗЕЛЕНый/КРАСНый провод системы к +12В постоянного тока.
- ♦ Подсоедините СИНИЙ/КРАСНый провод системы к "массе".
- ♦ Подсоедините остальные провода системы как показано на схеме 4.

Примечание: В автомобилях выпуска 1989 г. (или ранее) пневмонасос работает около 3 секунд. При установке системы на такие автомобили необходимо будет также запрограммировать длительность импульса, подаваемого на замки дверей, на 3.5 секунды (программируемая функция № 12).

5. 1-ПРОВОДНАЯ СИСТЕМА ЦЕНТРАЛЬНОГО ЗАМКА, УПРАВЛЯЕМАЯ СИГНАЛОМ ОТРИЦАТЕЛЬНОЙ ПОЛЯРНОСТИ (см. схему 5).

Если автомобиль марки Nissan, Mitsubishi или Lotus и в двери нет переключателя – необходимо найти провод, идущий из двери водителя, который замкнут на массу, если двери автомобиля открыты, и «разомкнут», если двери закрыты.

- ♦ В автомобилях данного типа СИНИЙ/КРАСНый и ЗЕЛЕНый/ЧЕРНый провода системы НЕ используются.
- ♦ Подсоедините ЗЕЛЕНый/КРАСНый провод системы к "массе".
- ♦ Подсоедините остальные провода системы как показано на схеме 5.

6. УСТАНОВКА ДОПОЛНИТЕЛЬНЫХ ЭЛЕКТРОПРИВОДОВ (см. схему 6).

Если автомобиль не оборудован центральным замком или электроприводами замков дверей, Вы можете установить дополнительные электроприводы и подсоединить их к системе следующим образом:

- ♦ Подсоедините СИНИЙ/ЧЕРНый и ЗЕЛЕНый/ЧЕРНый провода системы к "массе".
- ♦ Подсоедините СИНИЙ/КРАСНый и ЗЕЛЕНый/КРАСНый провода к +12 постоянного тока.
- ♦ Подсоедините ЗЕЛЕНый/БЕЛый провод к Синему проводу отпирания электропривода.
- ♦ Подсоедините СИНИЙ/БЕЛый провод к Зеленому проводу запирания электропривода.

ДВОЙНОЙ ИМПУЛЬС ЗАПИРАНИЯ / ФУНКЦИЯ "КОМФОРТ"

a) Штатные системы центрального замка некоторых последних моделей автомобилей требуют двойного отрицательного импульсного сигнала для включения блокировки дверей после их запирания (импульс "до-запирания"). В этом случае необходимо соответствующим образом запрограммировать функцию № 20.

b) Ряд современных автомобилей оборудован штатной системой "Комфорт" (или "Total Closure"), которая обеспечивает запирание всех дверей и закрытие всех окон и люка при запирании замка двери водителя ключом и удерживании его в течение определенного времени.

Если функция № 20 запрограммирована соответствующим образом, то при постановке системы на охрану с помощью передатчика система будет подавать импульс запирания 10 секунд (необходимо для некоторых автомобилей VW, Audi, Opel и Mercedes). На этот период времени система также автоматически отключит все зоны и триггеры системы. Во всех остальных случаях (при снятии системы с охраны, при пассивной постановке на охрану, автоматической повторной постановке на охрану и т.д.) будут подаваться импульсы отпирания и запирания длительностью 0.8 с.

Нажатие кнопки  передатчика во время работы функции "Комфорт" остановит работу данной функции.

ПОДСОЕДИНЕНИЕ ДОПОЛНИТЕЛЬНЫХ РАЗЪЕМОВ СИСТЕМЫ

4-КОНТАКТНЫЙ БЕЛЫЙ РАЗЪЕМ: 2-ЗОННЫЙ ДАТЧИК УДАРА (ДАТЧИК 1)

Проложите Красный, Черный, Синий и Зеленый провода, оканчивающиеся 4-контактным белым разъемом, от датчика удара к основному блоку системы и подсоедините его с одной стороны к датчику удара, а с другой - к Белому разъему блока.

4-КОНТАКТНЫЙ БЕЛЫЙ РАЗЪЕМ: РАЗЪЕМ ДЛЯ ПОДСОЕДИНЕНИЯ ДОПОЛНИТЕЛЬНОГО 2-ЗОННОГО ДАТЧИКА (ДАТЧИК 2)

Проложите Красный, Черный, Синий и Зеленый провода, оканчивающиеся 4-контактным белым разъемом, от дополнительного датчика к основному блоку системы и подсоедините его с одной стороны к датчику, а с другой - к Белому разъему блока.

2-КОНТАКТНЫЙ БЕЛЫЙ РАЗЪЕМ: СВЕТОДИОДНЫЙ ИНДИКАТОР (СИД)

Проложите Красный и Синий провода, оканчивающиеся 2-контактным белым разъемом, от СИДа к основному блоку системы и подсоедините его к Белому разъему блока.

2-КОНТАКТНЫЙ СИНИЙ РАЗЪЕМ: ПЕРЕКЛЮЧАТЕЛЬ VALET

Проложите Серый и Черный провода, оканчивающиеся 2-контактным синим разъемом, от кнопочного переключателя VALET к основному блоку системы и подсоедините его к Синему разъему блока.

ЗАВЕРШЕНИЕ УСТАНОВКИ:

АНТЕННА: Вытяните тонкий Черный провод антенны во всю длину и закрепите его в том месте, где он не может быть поврежден. Избегайте укладки этого провода вокруг главных сильноточных жгутов проводки или близко к металлическим частям кузова.

РЕГУЛИРОВКА ДАТЧИКА УДАРА: Осторожно поверните регулировочный винт против часовой стрелки до упора при помощи маленькой отвертки (НЕ проворачивайте винт вокруг оси. Максимальный угол регулировки 270°). Закройте капот, багажник и поставьте систему на охрану. Подождите 6 секунд, пока работа всех охранных устройств стабилизируется, затем сильно ударьте кулаком по *заднему бамперу* или по *передней стойке* с такой силой, которая была бы достаточной для того, чтобы разбить стекло. **Внимание!** Не стучите по стеклу, Вы можете его разбить!

Если система не сработала, поверните регулировочный винт по часовой стрелке (для увеличения чувствительности) примерно на 1/4 оборота и проверьте чувствительность датчика еще раз. Повторяйте эту процедуру до тех пор, пока не сработает сигнализация. Охрана должна срабатывать при сильном ударе по заднему бамперу автомобиля. При более слабом ударе должен срабатывать режим предупреждения и сирена подаст 3 коротких сигнала.

ВНИМАНИЕ: При высокой чувствительности охрана будет срабатывать при вибрациях от проходящих рядом тяжелых автомобилей. Для уменьшения чувствительности поверните регулировочный винт против часовой стрелки

ЗАЩИТА ПРОВОДКИ: Всегда защищайте провода спиральными трубками или обматывайте их изолянтной. Закрепите жгуты проводов по всей длине при помощи пластиковых перетяжек. Это обеспечит отсутствие повреждений проводов при их соприкосновении с горячими или острыми подвижными частями автомобиля.

РАБОТА СИСТЕМЫ: Уделите некоторое время просмотру соответствующих пунктов в Руководстве пользователя и детально объясните работу системы Вашему заказчику.

ТЕХНИЧЕСКИЕ ХАРАКТЕРИСТИКИ

Номинальное напряжение питания	+12 В постоянного тока
Номиналы предохранителей	
- на Красном проводе	15 А
- на Красном/Белом проводе	5 А
Потребление тока	<15 мА в режиме охраны
Постановка на охрану	через 3/45 секунд после нажатия кнопки брелока-передатчика
Максимальное количество циклов режима тревоги	6 циклов по 30 секунд
Автоматическая повторная постановка на охрану	через 30 секунд после снятия с режима охраны
Автоматическая постановка на охрану	через 30 секунд после закрывания последней двери
Количество индицируемых зон охраны	5
Триггеры системы:	- отрицательный триггер двери - положительный триггер двери - отрицательный триггер капота/багажника - вход зажигания - датчик удара - дополнительный датчик - зона предупреждения - питание системы
Максимальное количество передатчиков	4
Количество кодовых комбинаций	1.8×10^{24} с динамическим изменением кода

Эксплуатационные характеристики:

Климатическое исполнение по ГОСТ 15150-69	У-2.1
Режим работы по ГОСТ 3940	S1 (продолжительный)
Диапазон рабочих температур:	
- центральный модуль*, датчик**	-40...+85 °С
- сирена	-30...+85 °С
- брелоки-передатчики	0...+40 °С
Степень защиты по ГОСТ 14254-96:	
- центральный модуль, датчик, брелоки-передатчики	IP40
- сирена	IP54

Предельно допустимые параметры:

Напряжение питания	Не менее 9В, не более 16В
Макс. ток нагрузки выхода блокировки стартера	500 мА
Макс. ток нагрузки реле указателей поворота	2 x 7.5 А
Макс. ток нагрузки реле запираания дверей	20 А
Макс. ток нагрузки реле отпираания дверей	20 А
Макс. ток нагрузки выхода канала 2:	200 мА
Макс. ток нагрузки выхода канала 3	200 мА
Макс. ток нагрузки выхода на сирену	1 А

Примечания:

* При значениях температур, близких к предельным, допустимо снижение дальности действия брелоков-передатчиков и сигналов обратной связи.

** В диапазоне температур от -40 до -25°С возможно снижение чувствительности датчика, и в этих условиях не следует ориентироваться на данную зону защиты в охранном комплексе.

Схема 1. 3-проводная система центрального замка, управляемая сигналом отрицательной полярности (большинство автомобилей японского производства)

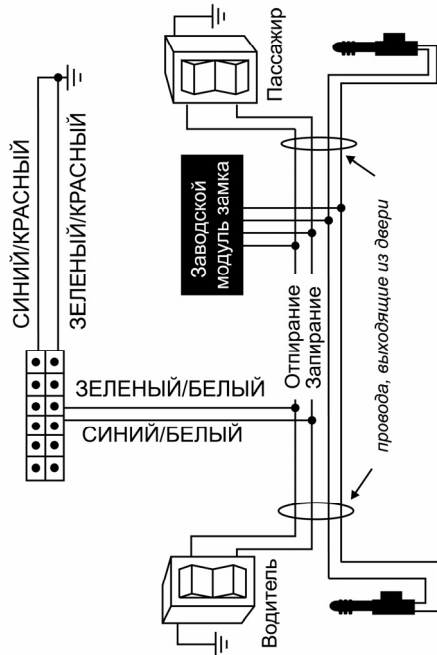

Зеленый/Черный и Синий/Черный провода системы не используются. Заизолируйте их отдельно друг от друга

Схема 2. 3-проводная система положительной полярности (большинство легковых автомобилей марки GM)

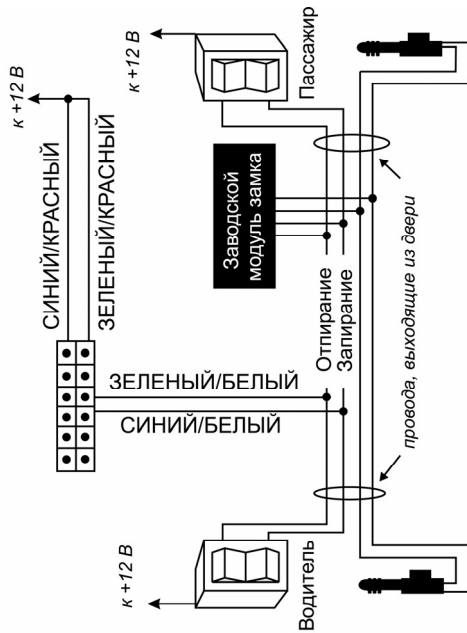

Зеленый/Черный и Синий/Черный провода системы не используются. Заизолируйте их отдельно друг от друга

Схема 3. 5 (4) проводная система с обратной (переменной) полярностью (большинство легковых а/м марки Форд и Крайслер; большинство грузовых а/м марки Форд и GM)



Схема 4. Вакуумная система (Мерседес-Бенц и Ауди)



Схема 5. Однопроводный тип цепи дверных замков с отрицательной полярностью (некоторые автомобили марки Ниссан, Mazda и др.)

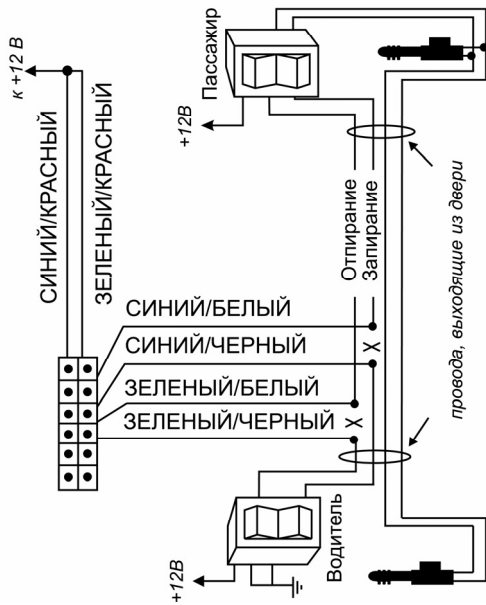

Синий/Красный и Зеленый/Черный провода системы не используются. Заизолируйте их отдельно друг от друга

Схема 6. Установка дополнительных электроприводов

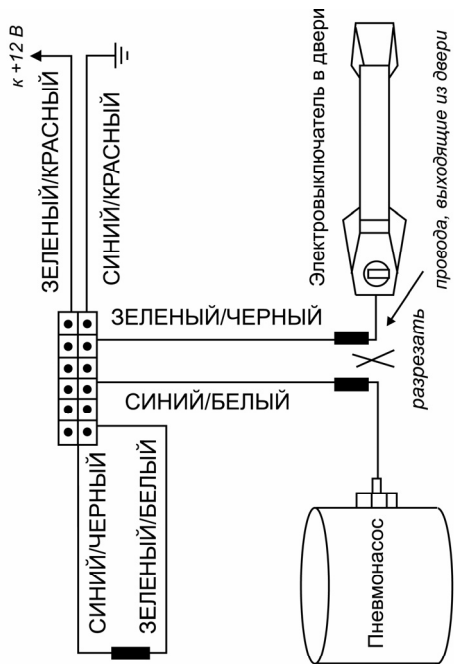
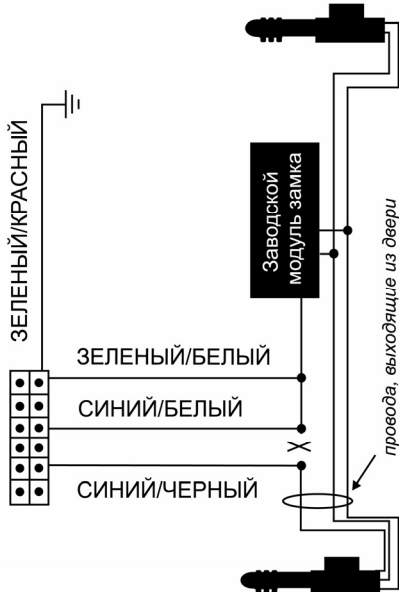